

HỒ SƠ NĂNG LỰC

www.dailoiphat.com

**TRỤ SỞ
CHÍNH**

ĐC: 1/4B Linh Đông, KP7, P. Linh Đông, Q. Thủ Đức, TP. HCM

Nhà máy: 121 DX 112, Tân An, TP. Thủ Dầu Một, T. Bình Dương

Website: www.dailoiphat.com/www.vntruss.vn

Facebook: [khungkeothep VNTRUSS](https://www.facebook.com/khungkeothepVNTRUSS/)/Email: vntruss@gmail.com

**NHÀ SẢN XUẤT, TƯ VẤN THIẾT KẾ VÀ THI CÔNG
KÈO THÉP VNTRUSS - NGÓI MÀU ISORA - CỬA GỖ VNDOORS**

Công ty CP Tập Đoàn Đại Lợi Phát – Đơn vị kiến tạo hàng triệu mái bền nhà đẹp

Kính thưa Quý khách!

Thương hiệu **KHUNG KÈO THÉP NHẸ VNTRUSS**, thuộc sở hữu độc quyền công ty cổ phần tập đoàn **Đại Lợi Phát**, do doanh nhân Nguyễn Thiện Khải thành lập năm 2009 với ước muốn mang đến cho cộng đồng xã hội một mái bền nhà đẹp. Kèo Thép VNTRUSS được sản xuất theo công nghệ của Australia với ưu điểm vượt trội là Siêu Nhẹ và Chống Rỉ.

Thành công từ chữ “tâm”

Tập thể Đại Lợi Phát luôn tâm huyết “**Xây nhà cho khách cũng như cho mình**” vì vậy Đại Lợi Phát luôn được khách hàng yêu thương và tín nhiệm. Năm 2011 nhà máy số 1 công ty Đại Lợi Phát chính thức đi vào hoạt động trong sự hân hoan cả tập thể **Đại Lợi Phát Group**. Năm 2020 khánh thành nhà máy số 2 và mở rộng quy mô hoạt động sang các nước lân cận.

Hơn 10 năm qua, **Đại Lợi Phát Group** đã thiết kế và thi công 113 dự án với 9385 mái nhà trải dài khắp Việt Nam. Riêng kết cấu mái đổ bê tông lợp ngói với phương án sử dụng cầu phong TC40.75 và mè TS35.48 / TS40.48 thép mạ hợp kim nhôm kẽm **VNTRUSS** đã hoàn thành 556.820 m². Ngoài ra, còn có Kết cấu khung kèo 2 lớp lợp ngói sử dụng TC100/ TC75; TS35 / TS40 và kết cấu 3 hệ giàn 3 lớp lợp ngói. Đại Lợi Phát tin rằng sẽ đảm nhận và hoàn thành tốt hạng mục khung kèo mái ngói của dự án và Quý công ty đang triển khai qua 3 lý do:

1. **Đảm bảo tiến độ thi công** bằng chứng là Đại Lợi Phát sở hữu đội ngũ thợ thi công lành nghề đã hợp tác thành công với các tổng thầu Hòa Bình, Cotecgroup, Vingroup,... trong các dự án như: Parkcity, Vinhomes Thăng Long, Vinhomes Central Park, Jamona, Lavila Kiến Á, Park Riverside, Swanbay Đại Phước, Premier Village Hạ Long, Làng Bình An Resort, Lan Rừng Resort,...

2. **Giảm chi phí quản lý cho đối tác** vì Đại Lợi Phát Group đã thay đổi tác thực hiện khâu thiết kế, tính toán và giám sát cho hạng mục mái ngói.

3. **Chất lượng khung kèo thép bền vững:** Sản phẩm xà gồ/ khung kèo/ cầu phong/ mè **thép mạ hợp kim nhôm kẽm VNTRUSS** được sản xuất theo tiêu chuẩn ISO 9001:2008 đồng thời phù hợp với tiêu chuẩn AS1397:2011 và TCVN7074:2005. Ưu điểm nổi trội của thép **VNTRUSS** đó là siêu nhẹ và chống rỉ, liên kết bằng vít tự khoan, bulong và bản mã.

Vì vậy, **Đại Lợi Phát Group** rất mong muốn hợp tác cùng Quý công ty để góp một phần vào thành công của dự án mà Quý công ty đang triển khai.

TẦM NHÌN

- + Đến năm 2025 sẽ phát triển đa ngành nghề
- + Là nơi có môi trường làm việc và đời sống của nhân viên tốt nhất trong ngành

GIÁ TRỊ CỐT LÕI

- + Trao yêu thương, trao giá trị để kiến tạo lên mái nhà hạnh phúc

SỨ MỆNH

- + Kiến tạo mái nhà hạnh phúc

TRIẾT LÝ KINH DOANH

- + Luôn nỗ lực để mang lại giá trị vượt sự mong đợi của khách hàng.



GIỚI THIỆU

CÔNG TY CỔ PHẦN TẬP ĐOÀN ĐẠI LỢI PHÁT

Được thành lập vào năm 2008, tiền thân là một doanh nghiệp nhỏ hoạt động trong lĩnh vực sản xuất, thương mại ngành thép xây dựng.

Chuyển sang mô hình Công ty Cổ phần ngày 05/11/2009. Giấy phép kinh doanh số 0309554349 do sở Kế hoạch và Đầu tư TP.Hồ Chí Minh cấp.

- TÊN CÔNG TY:** CÔNG TY CỔ PHẦN TẬP ĐOÀN ĐẠI LỢI PHÁT
- TRỤ SỞ:** 1/4B đường Linh Đông, KP7, P. Linh Đông, Q. Thủ Đức, TP. Hồ Chí Minh
- VP HÀ NỘI:** 18 đường Dương Đình Nghệ, Q. Cầu Giấy, TP. Hà Nội
- SIÊU THỊ:** 399/3D Đại Lộ Bình Dương, P. An Thạnh, TP Thuận An, T. Bình Dương
- NHÀ MÁY SỐ 1:** 119 đường Tam Bình, P. Tam Phú, Q. Thủ Đức, TP. Hồ Chí Minh
- NHÀ MÁY SỐ 2:** 121 đường DX 112, P. Tân An, TP. Thủ Dầu Một, T. Bình Dương
- HOTLINE:** 1800 8040 – 028 22 419 419
- EMAIL:** vntruss@gmail.com
- WEBSITE:** www.vntruss.vn – www.vntruss.com - www.isora.com.vn

SỞ KẾ HOẠCH VÀ ĐẦU TƯ
THÀNH PHỐ HỒ CHÍ MINH
PHÒNG ĐĂNG KÝ KINH DOANH

CỘNG HÒA XÃ HỘI CHỦ NGHĨA VIỆT NAM
Độc lập – Tự do – Hạnh phúc

**GIẤY CHỨNG NHẬN ĐĂNG KÝ DOANH NGHIỆP
CÔNG TY CỔ PHẦN**

Mã số doanh nghiệp: 0309554349

Đăng ký lần đầu: ngày 05 tháng 11 năm 2009

Đăng ký thay đổi lần thứ: 11, ngày 24 tháng 08 năm 2020

(Tên cũ: CÔNG TY CỔ PHẦN SẢN XUẤT THƯƠNG MẠI DỊCH VỤ ĐẠI LỢI
PHÁT)

1. Tên công ty

Tên công ty viết bằng tiếng Việt: CÔNG TY CỔ PHẦN TẬP ĐOÀN ĐẠI LỢI PHÁT
Tên công ty viết bằng tiếng nước ngoài: DAI LOI PHAT GROUP JOINT STOCK
COMPANY

Tên công ty viết tắt: DAI LOI PHAT GROUP JSC

2. Địa chỉ trụ sở chính

1/4B, đường Linh Đông, khu phố 7, Phường Linh Đông, Quận Thủ Đức, Thành phố
Hồ Chí Minh, Việt Nam

Điện thoại: 0822419419

Email: vntruss@gmail.com

Fax:

Website: www.vntruss.com

3. Vốn điều lệ

Vốn điều lệ: 51.000.000.000 đồng.

Bằng chữ: Năm mươi một tỷ đồng

Mệnh giá cổ phần: 10.000 đồng

Tổng số cổ phần: 5.100.000

4. Người đại diện theo pháp luật của công ty

* Họ và tên: HOÀNG THỊ NHUNG

Giới tính: Nữ

Chức danh: Tổng giám đốc

Sinh ngày: 04/10/1985

Dân tộc: Kinh

Quốc tịch: Việt Nam

Loại giấy tờ chứng thực cá nhân: Thẻ căn cước công dân

Số giấy chứng thực cá nhân: 036185003321

Ngày cấp: 12/09/2016

Nơi cấp: Cục trưởng Cục cảnh sát ĐKQL cư trú
và DLQG về dân cư

Nơi đăng ký hộ khẩu thường trú: 1/4B Linh Đông, Phường Linh Đông, Quận Thủ
Đức, Thành phố Hồ Chí Minh, Việt Nam

Chỗ ở hiện tại: 1/4B Linh Đông, Phường Linh Đông, Quận Thủ Đức, Thành phố Hồ
Chí Minh, Việt Nam



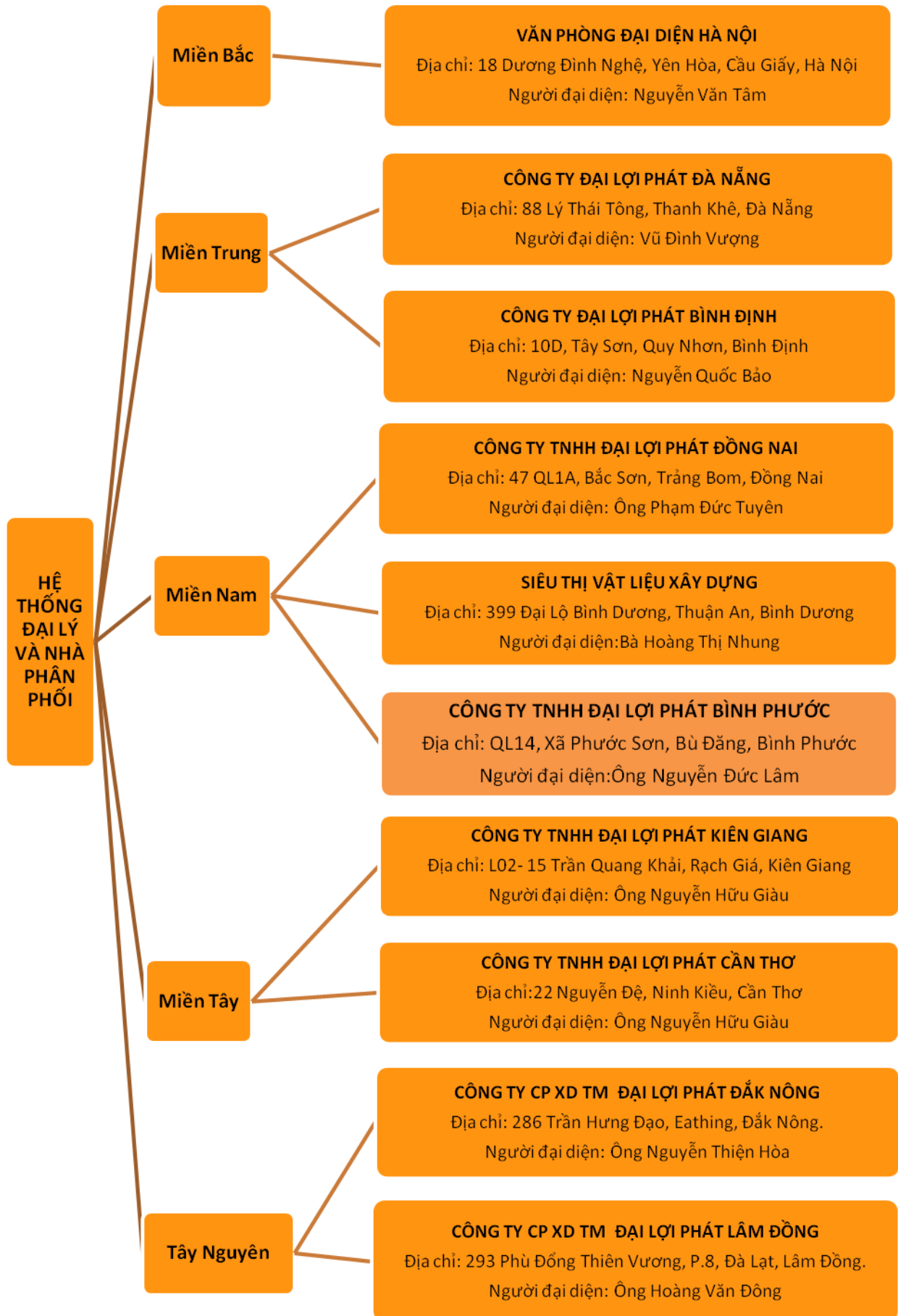

QUÁ TRÌNH HÌNH THÀNH VÀ PHÁT TRIỂN



LĨNH

VỰC

HOẠT

ĐỘNG

Sản xuất XÀ GỒ, CẦU PHONG, LITO thép siêu nhẹ chống rỉ VNTRUSS.

Sản xuất ngói màu ISORA công nghệ Nhật Bản.

Sản xuất cửa gỗ công nghiệp VNDOORS công nghệ Đức.

Xây dựng VNCONS thiết kế và thi công nhà phố, nhà biệt thự dân dụng, nhà tiền chế.

Siêu thị Vật Liệu Xây Nhà VNMART: trưng bày và kinh doanh vật liệu xây dựng; thiết bị nhà bếp, nhà vệ sinh, trang trí nội ngoại thất

Thương mại VNTRADE: Các mặt hàng Vật Liệu Xây Dựng.

VNSERVICE: Thiết kế và thi công kế cấu mái nhà dân dụng và dự án, hệ thống khung đỡ năng lượng mặt trời.

DLP INVESTMENT: Đầu tư và phát triển hệ sinh thái Đại Lợi Phát Group.

Hệ thống nhà hàng khách sạn và café.

PHẠM VI HOẠT ĐỘNG: TOÀN QUỐC

SƠ ĐỒ TỔ CHỨC ĐẠI LỢI PHÁT GROUP



HỘI ĐỒNG QUẢN TRỊ & CÁC PHÒNG BAN

HỘI ĐỒNG QUẢN TRỊ

Chủ tịch Hội đồng Quản trị: NGUYỄN THIỆN KHẢI

Thành viên:

HOÀNG THỊ NHUNG

HOÀNG VĂN ĐÔNG

ĐỖ VĂN TÀI

PHAN THỊ THU LỆ

BAN GIÁM ĐỐC

Tổng giám đốc: Bà HOÀNG THỊ NHUNG

Ông NGUYỄN CÔNG LỰC: Phụ trách khối đấu thầu, xây dựng & thiết kế

Ông NGUYỄN THIỆN KHẢI: Phụ trách khối đầu tư

Ông NGUYỄN THIỆN ĐƯỢC: Giám Đốc Nhà Máy và khối quản lý chất lượng

Ông NGÔ VĂN TÍN: Phụ trách kinh tế

Bà PHAN THỊ THU LỆ: Phụ trách tài chính & kế toán

Bà NGUYỄN THỊ ĐÀI TRANG: Phụ trách nhân sự

Ông HOÀNG VĂN ĐÔNG: Phụ trách khối kinh doanh

Ông NGUYỄN THIỆN THANH: Phụ trách khối sản xuất

Bà NGUYỄN THỊ THẾ HOA: Phụ trách pháp chế

Ông ĐỖ VĂN TÀI: Quản lý dự án

Bà NGUYỄN THỊ THẾ HOA: Phụ trách đối ngoại



ĐỘI NGŨ NHÂN SỰ

Đại Lợi Phát Group hiểu rằng: *Đội ngũ nhân sự là tài sản vô giá của mỗi doanh nghiệp*, vì vậy công ty luôn chú trọng việc đào tạo và phát triển nguồn nhân lực.

Với hơn 100 cán bộ công nhân viên và kỹ sư được đào tạo chuyên môn vững chắc, qua nhiều năm kinh nghiệm trong điều hành, sản xuất cũng như quản lý thi công, chúng tôi sẽ đem đến cho Quý khách hàng sản phẩm và dịch vụ chất lượng tốt nhất.

Đội ngũ kỹ sư kỹ thuật:

Tính đến tháng 5 năm 2018, Đại Lợi Phát Group có 25 kỹ sư có kinh nghiệm từ 5 năm trở lên trong quản lý điều hành và giám sát công trình.

Đội ngũ công nhân:

Tính đến tháng 1 năm 2020, Đại Lợi Phát Group có hơn 300 công nhân lao động lành nghề, được đào tạo về an toàn lao động, đào tạo về kỹ thuật làm việc trên giàn mái cao.

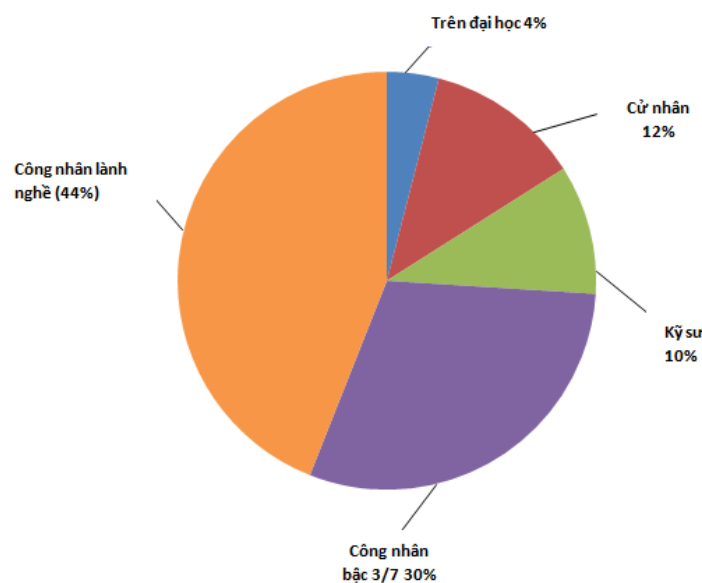

NHÀ MÁY SẢN XUẤT

Nhà máy sản xuất Hệ khung kèo – xà gồ thép mạ **VNTRUSS®**, ngói màu ISORA công nghệ Nhật Bản và cửa gỗ công nghiệp VNDOORS có diện tích gần 10.000m² đặt tại:

Nhà máy số 1: 119 đường Tam Bình, P. Tam Phú, Q. Thủ Đức, TP. Hồ Chí Minh.

Nhà máy số 2: 121 đường DX 112, P. Tân An, TP. Thủ Dầu Một, T. Bình Dương.

Nhà máy được trang bị dây chuyền sản xuất hiện đại với việc ứng dụng công nghệ PLC (Programmable Logic Controller) cho phép nhập dữ liệu thẳng từ phần mềm thiết kế giúp loại trừ mọi sai sót và đảm bảo tính chính xác cao của các cấu kiện sản phẩm.



QUY TRÌNH HOẠT ĐỘNG SẢN XUẤT

NGUYÊN VẬT LIỆU ĐẦU VÀO

- Nhập khẩu từ Úc, Đài Loan, Nhật Bản và Hàn Quốc, và một số nhà máy uy tín tại Việt Nam có đầy đủ xuất xứ và Miltest hàng hóa.
- Cán bộ kỹ thuật, thủ kho kiểm tra nguyên vật liệu cung cấp cho xưởng để sản xuất theo từng đơn hàng cụ thể: Kiểm tra cụ thể từng chi tiết như: quy cách và chất lượng,...
- Xuất hàng nội bộ để sản xuất.

KIỂM TRA

- Nguyên vật liệu được vận chuyển vào khu vực sản xuất.
- Công nhân kiểm tra quy cách và chất lượng nguyên vật liệu.
- Vệ sinh nguyên vật liệu.
- Kiểm tra hệ thống máy móc chuẩn bị vận hành.

SẢN XUẤT

- Nhập thông số kỹ thuật của từng sản phẩm vào phần mềm tính toán của mỗi máy riêng.
- Kiểm tra thông số kỹ thuật so với đơn hàng, bản vẽ.
- Vận hành hệ thống máy móc.

KIỂM TRA THÀNH PHẨM

- Kiểm tra tổng quan chất lượng hàng hóa: yếu tố cơ học và bề mặt của sản phẩm.
- Kiểm tra thông số kỹ thuật: độ cứng, khả năng chịu lực, độ biến dạng, lực nén và lực uốn,...

ĐÓNG GÓI



- Đóng kiện theo từng sản phẩm, từng quy cách của mỗi đơn hàng riêng.
- Đóng đai, bao màng bảo quản sản phẩm.

LƯU KHO

- Lưu kho thành phẩm.
- Lưu kho theo từng chủng loại hàng hóa tại các vị trí riêng.

MÁY MÓC THIẾT BỊ SẢN XUẤT VÀ THI CÔNG

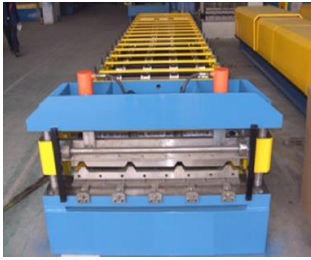
| ST T | Tên thiết bị | Công suất hoạt động | Số lượng | Hình ảnh |
|--------------------------------------|---|---|----------|---|
| THIẾT BỊ SẢN XUẤT TẠI NHÀ MÁY | | | | |
| 1 | Máy cán xà gồ C | <ul style="list-style-type: none"> - Số loại xà gồ: 1 loại - Vận tốc cán 12-20 m/phút - Độ dày cán: 0.6 mm – 1.2 mm - Biên dạng: C100, C75 | 4 |  |
| 2 | Máy cán xà gồ 6 quy cách (C80-C250) | <ul style="list-style-type: none"> - Số loại xà gồ: 6 loại - Vận tốc cán 15-20 m/phút - Độ dày cán: 1 mm – 3.5 mm - Biên dạng: C80-C125-C150-C180-C200-C250 | 1 |  |
| 3 | Máy cán mè (Li tô) TS35, TS40, TS55, TS15 | <ul style="list-style-type: none"> - Vận tốc cán 10-15 m/phút - Độ dày cán: 0.45 mm – 1.2 mm - Biên dạng: TS35, TS40, TS55 | 4 |  |
| 4 | Máy xả băng | <ul style="list-style-type: none"> - Vận tốc xả cuộn: 30-40m/phút - Bề rộng cuộn: 1.2m | 1 |  |

| | | | | |
|---|--|--|---|---|
| 5 | Máy chấn (máng xối, phụ kiện...) | <ul style="list-style-type: none"> - Độ dài 6m - Độ dày: 0.2 – 3mm | 1 |  |
| 6 | Máy cán tôn | <ul style="list-style-type: none"> - Vận tốc: 18 – 22 m/phút - Độ dày: 0.15 – 0.7 mm - Khổ tôn: 762 – 1219 mm - Công suất: 5.5 – 15 kw | 1 |  |
| 7 | Cầu trục | <ul style="list-style-type: none"> - Kiểu loại: Cầu trục 1 dầm - Tải trọng: 30 Tấn - Khẩu độ: 5 - 30 mét - Chiều cao nâng: 5 - 60 mét - Nguồn điện làm việc: 3Pha – 380V – 50HZ | 1 |  |
| 8 | Máy sản xuất ngói TPC – 3000X | Máy ép ngói TPC –3000X được thiết kế theo kiểu ép tĩnh. Máy có lực ép 250 tấn. Hoạt động chuyển động chính nhờ hệ thống xylanh khí nén và thủy lực. Được điều khiển tự động thông qua hệ thống điện điều khiển PLC. | 8 | |
| 9 | Hệ thống sơn- sấy tự động | Hệ thống pha sơn, phun sơn và sấy tự động, khép kín giúp cho chất lượng sơn bền màu và bóng mịn | 1 |  |

| | | | | |
|--------------------------|--|---|-----|---|
| 10 | Hệ thống Silo bồn trộn | Hệ thống Silo, bồn trộn tự động giúp bảo quản và tính định lượng khối chính xác nhằm tạo ra viên ngói có chất lượng đồng bộ | | |
| THIẾT BỊ THI CÔNG | | | | |
| 10 | Máy khoan t ừ NITTO KOHKI WOJ- 3200 | - Hãng sản xuất: NITTO - Công suất (W): 950 - Xuất xứ: Japan | 7 |  |
| 11 | Máy khoan bê tông GPH 226 CRE | - Công suất: 800W | 200 |  |
| 12 | Máy khoan10RE | - Công suất: 500W | 300 |  |
| 13 | Máy cắt GW 100S | - Công suất: 600W | 40 |  |
| 14 | Máy hàn LEGGI 150 | - Công suất: 4.2 KVA | 10 |  |

SẢN PHẨM

HỆ KHUNG KÈO, XÀ GỒ THÉP MẠ TRỌNG LƯỢNG NHẸ



Sản phẩm thép mạ **VNTRUSS®** của Đại Lợi Phát được sản xuất từ thép mạ hợp kim nhôm kẽm ZINCALUME G550 - AZ100/ AZ150 nên có khả năng chống ăn mòn siêu việt (cao gấp 4 lần so với thép mạ kẽm thông thường và cao gấp 8 lần so với thép đen). Sản phẩm được ứng dụng công nghệ tiên tiến PLC và tuân thủ đúng quy trình quản lý chất lượng **ISO 9001:2008. Quatest 3 và Trung tâm kiểm nghiệm vật liệu xây dựng của Đại Học Bách Khoa – Tp. HCM** đã kiểm nghiệm và chứng nhận khả năng chịu lực an toàn với mọi công trình.

Ngoài ra, Hệ Giàn Khung Kèo Thép Mạ **VNTRUSS®** có trọng lượng nhẹ hơn 25 lần so với mái bê tông dán ngói và chỉ bằng 1/3 so với khung kèo thép đen.

Tất cả Giàn Khung Kèo Thép Mạ **VNTRUSS®** được bảo hành tại công trình. Khi có vấn đề kỹ thuật xảy ra đối với sản phẩm, Đại Lợi Phát sẽ cử ngay nhân viên kỹ thuật xử lý kịp thời và đảm bảo công việc của khách hàng không bị gián đoạn.

Chế độ bảo hành của sản phẩm **VNTRUSS®**:

- Bảo hành phần thi công trong vòng 24 tháng (*)
- Bảo hành lớp mạ chống rỉ 20 năm (*)
- Tham khảo thêm thông tin tại website: www.vntruss.vn

(*) Bảo hành trong điều kiện môi trường bình thường

THÔNG SỐ KỸ THUẬT CỦA SẢN PHẨM

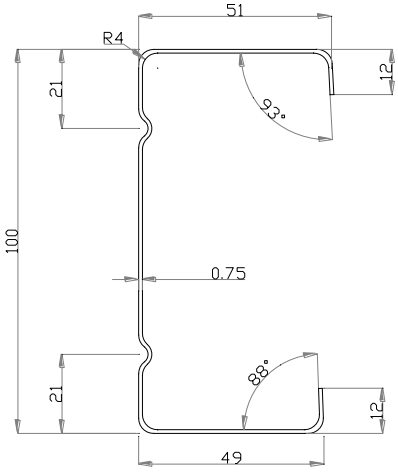
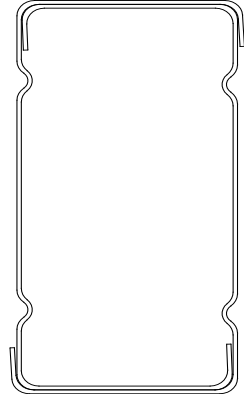
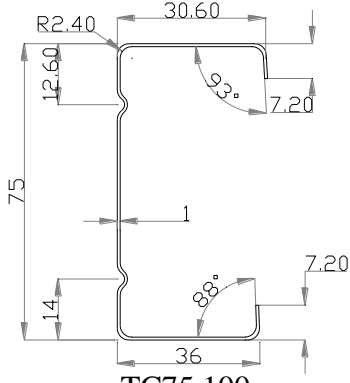
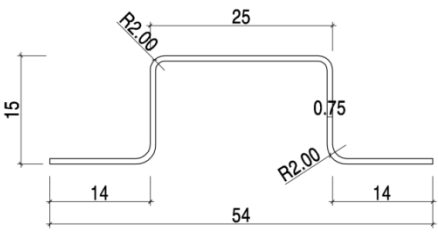
| Sản phẩm | Tiết diện sản phẩm |
|--|--|
| <p>Thanh xà gồ TC100</p> <p>Cơ cấu sản phẩm:</p> <ul style="list-style-type: none"> - TC100.75 - TC100.100 |  <p>TC100.75</p>  <p>2xTC100.75</p> |
| <p>Thanh cầu phong TC75</p> <p>Cơ cấu sản phẩm:</p> <ul style="list-style-type: none"> - TC75.60 - TC75.75 - TC75.100 |  <p>TC75.100</p> |
| <p>Thanh Rui /La TS15</p> <p>Cơ cấu sản phẩm:</p> <ul style="list-style-type: none"> - TS15.60 - TS15.75 - TS15.100 |  <p>TS15.75</p> |

Thanh mè/ Li tô TS40

Cơ cấu sản phẩm:

- TS40.48
- TS40.60
- TS40.75

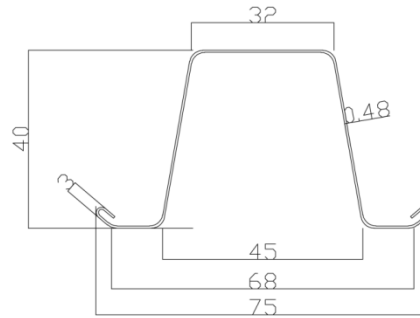

TS40.48

Thanh mè/ Li tô TS35

Cơ cấu sản phẩm:

- TS35.48
- TS35.60
- TS35.75

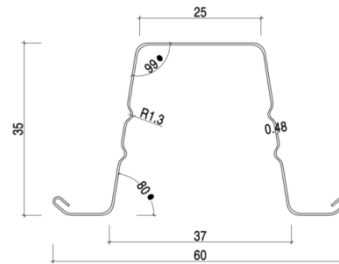

TS35.48

Thanh mè/ Li tô TS55

Cơ cấu sản phẩm:

- TS55.48
- TS55.60
- TS55.75
- TS55.100

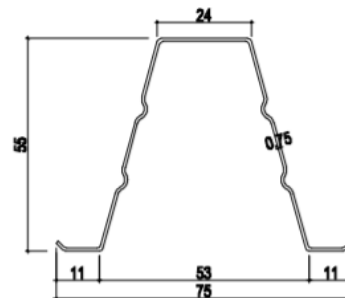

THANH
TS55.48

Thanh cầu phong TC40

Cơ cấu sản phẩm:

- TC40.60
- TC40.75
- TC40.100

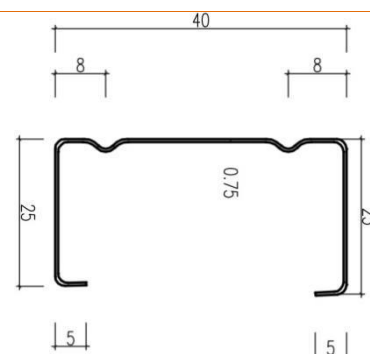

TC40.75

MỘT SỐ HỆ GIÀN KHUNG KÈO THÉP MẠ VNTRUSS

| Hệ giàn vì kèo VNTRUSS | Hình ảnh |
|--|--|
| <p>Hệ giàn khung kèo 3 lớp</p> <p>Kết cấu:</p> <ul style="list-style-type: none"> - Thanh xà gồ TC100.75 ốp đôi - Thanh cầu phong TC75.75 - Thanh mè TS35.48 <p>Tất cả các thanh được liên kết với nhau bằng vít tự khoan cường độ cao, pad liên kết,...</p> <p>Ứng dụng: đối với các mái nhằm tận dụng không gian tầng áp mái để làm phòng thờ, nhà kho,...</p> |  |
| <p>Hệ giàn khung kèo 2 lớp</p> <p>Kết cấu:</p> <ul style="list-style-type: none"> - Vì kèo TC75.75 - Thanh mè TS35.48 <p>Tất cả các thanh được liên kết với nhau bằng vít tự khoan cường độ cao, pad liên kết,...</p> <p>Ứng dụng: đối với các mái đóng trần la phòng hoặc trần thạch cao bên dưới</p> |  |
| <p>Hệ vì kèo cho mái bê tông</p> <p>Kết cấu:</p> <ul style="list-style-type: none"> - Thanh TC40.75 cho mái bê tông không cán phẳng (hoặc TS15.75 cho mái bê tông cán phẳng) - Thanh mè TS35.48 <p>Tất cả các thanh được liên kết với nhau bằng vít tự khoan cường độ cao, ...</p> |  |

SẢN PHẨM



NGÓI MÀU ISORA CÔNG NGHỆ NHẬT BẢN

Ngói màu ISORA sử dụng sợi gia cường Pva và công nghệ sơn Ceramic... cùng với đội ngũ cán bộ có trình độ tay nghề cao đã kiến tạo nên một dòng ngói màu cao cấp “Đỉnh cao tinh túy về chất lượng”, “Phong thủy thịnh vượng khi sử dụng”.

Bao gồm sản phẩm ngói sóng và ngói phẳng và đầy đủ các dòng sản phẩm ngói phụ kiện như ngói lót nóc, ngói nóc, ngói cuối mái, ngói rìa, ngói cuối rìa.

GIẢI PHÁP MÁI NGÓI NHẸ: NHẸ TIỀN, NHẸ CÔNG, NHẸ KẾT CẤU

Công nghệ vượt trội giúp ngói màu ISORA có giá thành thấp hơn 20% so với ngói truyền thống.

Khối lượng riêng 30kg/m², nhẹ hơn trọng lượng ngói truyền thống (40 – 45kg/m²) giúp giảm tải trọng mái lợp cho công trình, tiết giảm chi phí cho hệ giàn mái (kèo, cột, rui, mè, dầm) và chi phí thi công, qua đó giảm chi phí đầu tư cho công trình.

NHIỆT ĐỚI HÓA CHO MÁI NHÀ BÈN TRÊN 30 NĂM SỬ DỤNG

Bề mặt viên ngói được tạo nhẵn và phủ sơn theo công nghệ sơn ceramic trên thiết bị của Nhật, có khả năng tự làm sạch, không bị rêu mốc ... hoàn toàn phù hợp với các điều kiện khí hậu đặc trưng của Việt Nam: nóng, ẩm, mưa nhiều, gió bão.

AN TOÀN & THÂN THIỆN MÔI TRƯỜNG

Ngói màu ISORA được liên kết bằng vít tự khoan với hệ dàn đỡ mái có kết cấu cực kỳ bền vững, chịu được sức gió trên cấp 14 (160km/h). Vật liệu dùng sản xuất ngói màu ISORA là các vật liệu thân thiện môi trường không nung như ngói truyền thống, hệ keo dính gốc nước không tạo ra các chất thải độc hại cho môi trường và sức khỏe người tiêu dùng, đáp ứng tiêu chuẩn XANH (Green Build) theo xu thế xây dựng của thế kỷ 21.

BẢNG MÃ MÀU NGÓI SÓNG



BẢNG MÃ MÀU NGÓI PHẪNG

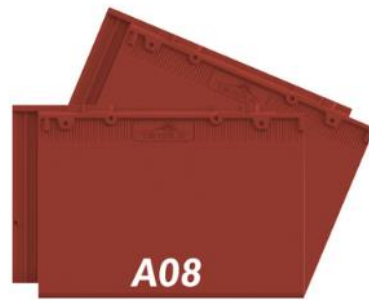
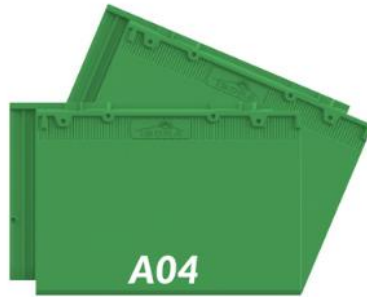
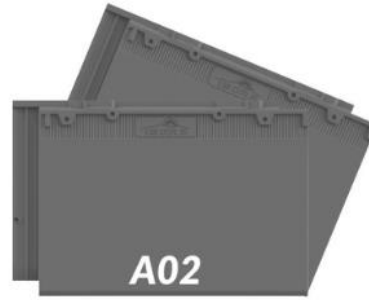

THÔNG SỐ KỸ THUẬT

| Thông số kỹ thuật | Ngói màu ISORA sóng dọc | Ngói màu ISORA phẳng |
|---|---|---|
| Kích thước ngói trước khi lợp | 424 x 335 mm | 484 x 320 mm |
| Kích thước ngói sau khi lợp | 363 x 305 mm | 440 x 250 mm |
| Trọng lượng trung bình / viên | 3,4kg +/-0.2kg/viên | 3,8 kg +/-0.2kg/viên |
| Trọng lượng trung bình / m ² | 30.6 (kg) | 34.2 (kg) |
| Độ thấm nước (%) | 10 (JIS A 5402) | < 10 |
| Độ dốc tối thiểu | 17 độ | 17 độ |
| Độ dốc tối ưu | 25 – 35 độ | 25 – 35 độ |
| Khoảng cách mè (lito) lợp ngói màu ISORA cho phép | 340 – 355 mm | 230 – 250 mm |
| Số lượng viên | 9 viên tùy theo thiết kế mái và khoảng cách mè | 9.8 – 10.2 viên tùy theo thiết kế mái và khoảng cách mè |
| Tiêu chuẩn phù hợp | JIS A5402 (Tiêu chuẩn Nhật Bản) và TCVN 1453-1986 (Tiêu chuẩn Việt Nam) | JIS A5402 (Tiêu chuẩn Nhật Bản) và TCVN 1453-1986 (Tiêu chuẩn Việt Nam) |
| Màu sắc | Màu nâu Socola; Màu xám; Màu xanh dương; Màu đỏ cam; Màu đỏ đậm... | Màu nâu Socola; Màu xám; Màu xanh dương; Màu đỏ cam; Màu đỏ đậm... |

SẢN PHẨM



CỬA GỖ CÔNG NGHIỆP VNDOORS

Công ty Cổ Phần VNDoors là công ty chuyên thiết kế, sản xuất và kinh doanh cửa gỗ công nghiệp, Cửa nhựa cao cấp, Cửa chống cháy,...lắp đặt cho Cửa phòng ngủ, nhà vệ sinh, lối thoát hiểm tại các công trình nhà phố, biệt thự, cao ốc văn phòng, Chung cư cao tầng,....Các sản phẩm của Công ty được sản xuất trên dây chuyền hiện đại, lực lượng kỹ thuật kinh nghiệm cùng nhiều trang thiết bị hỗ trợ tiên tiến.

Với triết lý kinh doanh “lấy nhu cầu thị trường làm trung tâm, đổi mới sản phẩm làm phương tiện và mục tiêu là sự hài lòng của khách hàng”. Cùng với tôn chỉ “chính trực, tinh tế, hài hòa và đôi bên cùng có lợi”, công ty đã thiết lập một hệ thống dịch vụ khách hàng với “bộ phận dịch vụ khách hàng” là cơ quan chính, hình thành một đội ngũ dịch vụ tận tâm, tỉ mỉ và chu đáo, đồng thời thực hiện các công việc trước khi sản xuất và Dịch vụ trong và sau quá trình sản xuất đã được các đối tác khen ngợi; hệ thống quản lý chất lượng nghiêm ngặt đã được thiết lập, xây dựng tiêu chuẩn chất lượng sản phẩm cao cấp, áp dụng hệ thống kiểm tra chất lượng nghiêm ngặt từ việc tự kiểm tra, tái kiểm tra nguyên vật liệu và quá trình đến thành phẩm. Chúng tôi đã thiết lập một hệ thống kiểm soát chất lượng khoa học và chặt chẽ thông qua các đợt kiểm tra chất lượng nghiêm ngặt, từng cấp một, đạt được sự ổn định và nâng cao chất lượng sản phẩm, được người tiêu dùng đón nhận.

VNDOORS cung cấp các loại sản phẩm như sau:

CỬA NHỰA VNDOORS

CỬA CHỐNG CHÁY VNDOORS

TỦ KỆ BẾP VNDOORS

CỬA GỖ TỰ NHIÊN VNDOORS

PHỤ KIỆN CỬA VNDOORS

MỘT SỐ DÒNG SẢN PHẨM CHÍNH CỦA VNDOORS

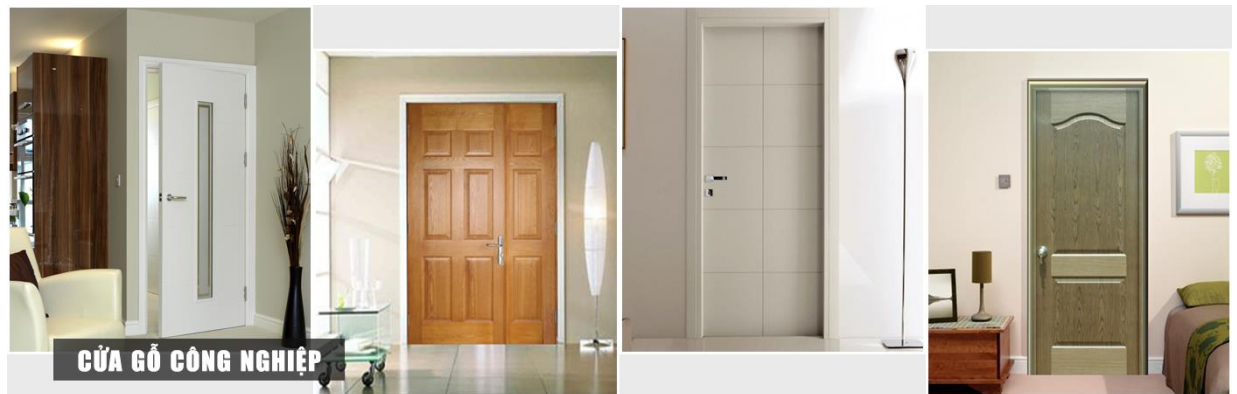

HỒ SƠ PHÁP LÝ VÀ CHỨNG NHẬN CHẤT LƯỢNG



CÔNG TY CỔ PHẦN CHỨNG NHẬN QUỐC GIA GOOD VIỆT NAM
GOOD VIET NAM NATIONAL CERTIFICATION JOINT STOCK COMPANY

GIẤY CHỨNG NHẬN CERTIFICATE



CHỨNG NHẬN HỆ THỐNG QUẢN LÝ CHẤT LƯỢNG CỦA
THIS IS TO CERTIFY THE MANAGEMENT SYSTEM OF:

CÔNG TY CỔ PHẦN SẢN XUẤT THƯƠNG MẠI DỊCH VỤ ĐẠI LỢI PHÁT

DAI LOI PHAT PRODUCTION TRADING SERVICES JOINT STOCK COMPANY



ĐỊA CHỈ/ ADDRESS:

Trụ sở chính/ Head office: 1/4B Linh Đông, Khu Phố 7, Phường Linh Đông, Quận Thủ Đức, TP Hồ Chí Minh, Việt Nam/ No.1/4B, Linh Dong Street, Quarter 7, Linh Dong Ward, Thu Duc District, Ho Chi Minh City, Vietnam.

Nhà xưởng/ Factory: 119 Đường Tam Bình, Phường Tam Phú, Quận Thủ Đức, TP Hồ Chí Minh, Việt Nam/ No.119, Tam Binh Street, Tam Phu Ward, Thu Duc District, Ho Chi Minh City, Vietnam.

ĐƯỢC ĐÁNH GIÁ PHÙ HỢP VỚI CÁC YÊU CẦU CỦA TIÊU CHUẨN
HAS BEEN ASSESSED AND FOUND TO COMPLY WITH THE REQUIREMENTS OF:

ISO 9001:2015

CHO PHẠM VI/ FOR SCOPE:

Sản xuất và cung ứng xà gồ thép./
Producing and supplying steel purlin products./

Số chứng chỉ/ Certification No.: GOODVN 30719.QMS
Ngày cấp/ Issued date: 20/11/2019
Giá trị đến/ Expiry date: 19/11/2022

ĐẤU CHỨNG NHẬN



ĐẤU QR CODE



NGUYỄN ĐỖ SƠN

Chứng chỉ sẽ mất hiệu lực nếu hệ thống quản lý của khách hàng không vượt qua cuộc đánh giá giám sát hàng năm của GOODVN
This certificate will be invalid if the customer's management system does not pass the surveillance of GOODVN.

TỔNG CỤC TIÊU CHUẨN ĐO LƯỜNG CHẤT LƯỢNG
TRUNG TÂM KỸ THUẬT TIÊU CHUẨN ĐO LƯỜNG CHẤT LƯỢNG 2
Địa chỉ: 97 Lý Thái Tổ, Thanh Khê, Đà Nẵng – 02 Ngô Quyền, Sơn Trà, Đà Nẵng
Điện thoại: 0236.3821113 Fax: 0236.3910064

GIẤY CHỨNG NHẬN
Số: 12519030a

Chứng nhận sản phẩm:

THÉP MẠ KIM LOẠI NHÚNG NÓNG
Chi tiết sản phẩm: xem Phụ lục kèm theo

Nhãn hiệu thương mại:



Được sản xuất tại:

CÔNG TY CỔ PHẦN SẢN XUẤT
THƯƠNG MẠI DỊCH VỤ ĐẠI LỢI PHÁT

Địa chỉ:

Văn phòng: 1/4B, đường Linh Đông, Khu phố 7, phường Linh Đông, quận Thủ Đức, thành phố Hồ Chí Minh, Việt Nam

Nơi sản xuất: 119 Tam Bình, phường Tam Phú, quận Thủ Đức, thành phố Hồ Chí Minh, Việt Nam

Phù hợp với Tiêu chuẩn:

TCVN 7470:2005
VÀ ĐƯỢC PHÉP SỬ DỤNG DẤU HỢP CHUẨN

Phương thức chứng nhận:

Phương thức 5

(Thông tư số 28/2012/TT-BKHCN ngày 12/12/2012 và Thông tư số 02/2017/TT-BKHCN ngày 31/3/2017 của Bộ trưởng Bộ Khoa học và Công nghệ)

Giấy chứng nhận có giá trị:

từ ngày 19/12/2019 đến ngày 18/12/2022

Đà Nẵng, ngày 19 tháng 12 năm 2019

GIÁM ĐỐC



Mẫu dấu hợp chuẩn



PHÓ GIÁM ĐỐC
Ngô Thị Như Loan



TỔNG CỤC TIÊU CHUẨN ĐO LƯỜNG CHẤT LƯỢNG
TRUNG TÂM KỸ THUẬT TIÊU CHUẨN ĐO LƯỜNG CHẤT LƯỢNG 2
DIRECTORATE FOR STANDARDS, METROLOGY AND QUALITY
QUALITY ASSURANCE & TESTING CENTRE 2
Website: quatest2.gov.vn; Email: info@quatest2.gov.vn



Số/(No): 6781-K4/7625/KT2-HC2

Ngày/Date of issue: 12/12/2019

Trang/Page: 1/1

PHIẾU KẾT QUẢ THỬ NGHIỆM TEST REPORT

- Tên mẫu/Name of sample: **THÉP MẠ KIM LOẠI NHÚNG NÓNG-THÉP HỢP KIM MẠ NHÔM KẼM TC40**
- Ký hiệu mẫu/Mark of sample: 12519030-1
- Số lượng mẫu/Quantity: 01 mẫu
- Tình trạng mẫu/State of sample: Mẫu là 03 thanh thép, mỗi thanh dài 0,5m
- Khách hàng/Client: **PHÒNG NGHIỆP VỤ 1 – QUATEST 2**
- Địa chỉ/Address: Phòng 603-QUATEST 2- 02 Ngô Quyền, quận Sơn Trà
- Ngày nhận mẫu/Date of receiving: 02/12/2019
- Ngày thử nghiệm/Date of testing: từ ngày/from 03/12/2019 đến ngày/to 12/12/2019
- Kết quả thử nghiệm/ Test results:

| TT/ Items | TÊN CHỈ TIÊU - ĐƠN VỊ TÍNH Test properties - Unit | PHƯƠNG PHÁP THỬ Test methods | KẾT QUẢ THỬ NGHIỆM Test results |
|--------------|--|---------------------------------|------------------------------------|
| 01 | Chiều dày mẫu trung bình mm | AS 1397 | 0,74 |
| 02 | Giới hạn chảy MPa | AS 1391 | 585,8 |
| 03 | Độ bền kéo đứt MPa | AS 1391 | 642,5 |
| 04 | Độ giãn dài tương đối % | AS 1391 | 7,4 |
| 05 | Độ bám dính lớp phủ - | AS 2505.1 | Không bong tróc |
| 06 | Khối lượng lớp phủ g/m ² | AS 2331.2.1 | 104,9 |
| 07 | Thành phần hóa | ASTM E415-17 | |
| | + C % | | 0,0496 |
| | + Mn % | | 0,1582 |
| | + P % | | 0,0143 |
| | + S % | | 0,0042 |

Ghi chú/Notes:

- Kết quả thử nghiệm chỉ có giá trị trên mẫu thử do khách hàng gửi /The test results are valid only for the received sample from client.
- Tên mẫu, ký hiệu mẫu, tên khách hàng và địa chỉ được ghi theo yêu cầu khách hàng/The sample, mark, client and address are named by client's requirements.
- Phiếu kết quả này không được trích sao nếu chưa có sự đồng ý bằng văn bản của Trung tâm Kỹ thuật 2/The Test report not be reproduced except in AI without the written approval of QUATEST 2.
- Trung tâm Kỹ thuật 2 không chịu trách nhiệm khi thông tin cung cấp bởi khách hàng có thể ảnh hưởng đến giá trị sử dụng của kết quả/ QUATEST 2 is disclaimer when the information is supplied by the customer and can affect the validity of results.

TRƯỞNG PHÒNG KỸ THUẬT 4
Head of Technical Division 4

Phạm Hồng Sơn

KT.GIÁM ĐỐC
Director

PHÓ GIÁM ĐỐC
Nguyễn Hữu Trung

KT2.QT.36/B.05/02.4.2019-(K4/2)

Trụ sở: 02 Ngô Quyền & 97 Lý Thái Tổ - Đà Nẵng, Fax: 3810064 - 3820888; ĐT (Nhận mẫu): 0236 3648376 - 3833009; Kế toán: 3820586; KT: 3831824; K2: 3848336; K3: 3831048; K4: 3821924; K5: 2468580; K6: 3822238; K7: 3836357; K8: 6278888; K9: 2468136; K10: 3875376; K11: 3821113; K12: 2681468; CL: 3833010; TT: 2621088; VP/COM: 076/Fax: 0236.3712231.



TỔNG CỤC TIÊU CHUẨN ĐO LƯỜNG CHẤT LƯỢNG
TRUNG TÂM KỸ THUẬT TIÊU CHUẨN ĐO LƯỜNG CHẤT LƯỢNG 2
DIRECTORATE FOR STANDARDS, METROLOGY AND QUALITY
QUALITY ASSURANCE & TESTING CENTRE 2
Website: quatest2.gov.vn; Email: info@quatest2.gov.vn



Số/(Mã): 6783-K4/7625/KT2-HC2

Ngày/Date of issue: 12/12/2019

Trang/Page: 1/1

PHIẾU KẾT QUẢ THỬ NGHIỆM TEST REPORT

1. Tên mẫu/Name of sample: **THÉP MẠ KIM LOẠI NHÙNG NÓNG-THÉP HỢP KIM MẠ NHÔM KẼM TS35**
2. Ký hiệu mẫu/Mark of sample: **12519030-3**
3. Số lượng mẫu/Quantity: **01 mẫu**
4. Tình trạng mẫu/State of sample: **Mẫu là 03 thanh thép, mỗi thanh dài 0,5m**
5. Khách hàng/Client: **PHÒNG NGHIỆP VỤ 1 – QUATEST 2**
6. Địa chỉ/Address: **Phòng 603-QUATEST 2- 02 Ngô Quyền, quận Sơn Trà**
7. Ngày nhận mẫu/Date of receiving: **02/12/2019**
8. Ngày thử nghiệm/Date of testing: **từ ngày/from 03/12/2019 đến ngày/to 12/12/2019**
9. Kết quả thử nghiệm/ Test results:

| TT/ Items | TÊN CHỈ TIÊU - ĐƠN VỊ TÍNH Test properties - Unit | PHƯƠNG PHÁP THỬ Test methods | KẾT QUẢ THỬ NGHIỆM Test results |
|--------------|--|---------------------------------|------------------------------------|
| 01 | Chiều dày mẫu trung bình mm | AS 1397 | 0,47 |
| 02 | Giới hạn chảy MPa | AS 1391 | 662,3 |
| 03 | Độ bền kéo đứt MPa | AS 1391 | 760,9 |
| 04 | Độ giãn dài tương đối % | AS 1391 | 2,8 |
| 05 | Độ bám dính lớp phủ - | AS 2505.1 | Không bong tróc |
| 06 | Khối lượng lớp phủ g/m ² | AS 2331.2.1 | 105,4 |
| 07 | Thành phần hóa | ASTM E415-17 | |
| | + C % | | 0,0567 |
| | + Mn % | | 0,2575 |
| | + P % | | 0,0221 |
| | + S % | | 0,0046 |

Ghi chú/Notes:

- Kết quả thử nghiệm chỉ có giá trị trên mẫu thử do khách hàng gửi/The test results are valid only for the received sample from client
- Tên mẫu, ký hiệu mẫu, tên khách hàng và địa chỉ được ghi theo yêu cầu khách hàng/The sample, mark, client and address are named by client's requirements.
- Phiếu kết quả này không được trích sao nếu chưa có sự đồng ý bằng văn bản của Trung tâm Kỹ thuật 2/This Test report not be reproduced except in full without the written approval of QUATEST 2
- Trung tâm Kỹ thuật 2 không chịu trách nhiệm khi thông tin cung cấp bởi khách hàng có thể ảnh hưởng đến giá trị sử dụng của kết quả QUATEST 2 is disclaimer when the information is supplied by the customer and can affect the validity of results.

TRƯỞNG PHÒNG KỸ THUẬT 4
Head of Technical Division 4

Phạm Hồng Sơn

K.T. GIÁM ĐỐC
Director

PHÓ GIÁM ĐỐC
Nguyễn Hữu Hưng

KT2-QT.30VB.05/02.4.2019-(K4/2)

Tel: 02 Ngô Quyền & 97 Lý Thái Tổ - Đà Nẵng; Fax: 3910084 - 3820888; ĐT (Nhận mẫu): 0236 3848376 - 3833000; Kế toán: 3830588; K1: 3831824; K2: 3848338; K3: 3831048; K4: 3821924; M3: 2488589; K5: 3823238; K7: 3806367; K8: 6278889; K9: 2488136; K10: 3575370; N1: 3821113; N2: 2681468; CL: 3833010; TT: 2621088; VP/QC/QN: 07&Fax: 0255 3713231.



TỔNG CỤC TIÊU CHUẨN ĐO LƯỜNG CHẤT LƯỢNG
TRUNG TÂM KỸ THUẬT TIÊU CHUẨN ĐO LƯỜNG CHẤT LƯỢNG 2
DIRECTORATE FOR STANDARDS, METROLOGY AND QUALITY
QUALITY ASSURANCE & TESTING CENTRE 2
Website: quatest2.gov.vn; Email: info@quatest2.gov.vn



Số/Mã: 6784-K4/7625/KT2-HC2

Ngày/Date of issue: 12/12/2019

Trang/Page: 1/1

PHIẾU KẾT QUẢ THỬ NGHIỆM TEST REPORT

- Tên mẫu/Name of sample: **THÉP MẠ KIM LOẠI NHÚNG NÓNG-THÉP HỢP KIM MẠ NHÔM KẼM TS55**
- Ký hiệu mẫu/Mark of sample: 12519030-4
- Số lượng mẫu/Quantity: 01 mẫu
- Tình trạng mẫu/State of sample: Mẫu là 03 thanh thép, mỗi thanh dài 0,5m
- Khách hàng/Client: PHÒNG NGHIỆP VỤ 1 – QUATEST 2
- Địa chỉ/Address: Phòng 603-QUATEST 2- 02 Ngô Quyền, quận Sơn Trà
- Ngày nhận mẫu/Date of receiving: 02/12/2019
- Ngày thử nghiệm/Date of testing: từ ngày/from 03/12/2019 đến ngày/to 12/12/2019
- Kết quả thử nghiệm/ Test results:

| TT/ Items | TÊN CHỈ TIÊU - ĐƠN VỊ TÍNH Test properties - Unit | PHƯƠNG PHÁP THỬ Test methods | KẾT QUẢ THỬ NGHIỆM Test results |
|--------------|--|---------------------------------|------------------------------------|
| 01 | Chiều dày mẫu trung bình mm | AS 1397 | 0,51 |
| 02 | Giới hạn chảy MPa | AS 1391 | 612,4 |
| 03 | Độ bền kéo đứt MPa | AS 1391 | 704,8 |
| 04 | Độ giãn dài tương đối % | AS 1391 | 4,4 |
| 05 | Độ bám dính lớp phủ - | AS 2505.1 | Không bong tróc |
| 06 | Khối lượng lớp phủ g/m ² | AS 2331.2.1 | 109,1 |
| 07 | Thành phần hóa | ASTM E415-17 | |
| | + C % | | 0,0350 |
| | + Mn % | | 0,2248 |
| | + P % | | 0,0150 |
| | + S % | | 0,0024 |

Ghi chú/Notes:

- Kết quả thử nghiệm chỉ có giá trị trên mẫu thử do khách hàng gửi /The test results are valid only for the received sample from client
- Tên mẫu, ký hiệu mẫu, tên khách hàng và địa chỉ được ghi theo yêu cầu khách hàng/The sample, mark, client and address are named by client's requirements
- Phiếu kết quả này không được trích sao nếu chưa có sự đồng ý bằng văn bản của Trung tâm Kỹ thuật Tiêu chuẩn Đo lường Chất lượng 2 without the written approval of QUATEST 2
- Trung tâm Kỹ thuật 2 không chịu trách nhiệm khi thông tin cung cấp bởi khách hàng có thể ảnh hưởng đến giá trị sử dụng của kết quả QUATEST 2 is disclaimer when the information is supplied by the customer and can affect the validity of results.

TRƯỞNG PHÒNG KỸ THUẬT 4
Head of Technical Division 4

Phạm Hồng Sơn

KT.GIÁM ĐỐC
Director

PHÓ GIÁM ĐỐC
Nguyễn Hữu Trung

KT2.QT.30/B.05/K2.4.2019-(K4/2)

Trip số: 02 Ngô Quyền & 97 Lý Thái Tổ - Đà Nẵng, Fax: 3910084 - 3820998, ĐT (Nhận mẫu): 0236 3848378 - 3833009; FAX số: 3830599; K1: 3831824; K2: 3848338; K3: 3831048; K4: 3821824; K5: 3488589; K6: 3823238; K7: 3806387; K8: 6279888; K9: 2488139; K10: 3575578; N1: 3821113; N2: 2681488; CL: 3833010; TT: 2621886; VP/DCN: 078/Fax: 0236 3712231.



TỔNG CỤC TIÊU CHUẨN ĐO LƯỜNG CHẤT LƯỢNG
TRUNG TÂM KỸ THUẬT TIÊU CHUẨN ĐO LƯỜNG CHẤT LƯỢNG 2
DIRECTORATE FOR STANDARDS, METROLOGY AND QUALITY
QUALITY ASSURANCE & TESTING CENTRE 2
Website: quatest2.gov.vn; Email: info@quatest2.gov.vn



Số/(Mã): 6783-K4/7625/KT2-HC2

Ngày/Date of issue: 12/12/2019

Trang/Page: 1/1

PHIẾU KẾT QUẢ THỬ NGHIỆM TEST REPORT

- Tên mẫu/Name of sample: **THÉP MẠ KIM LOẠI NHÚNG NÓNG-THÉP HỢP KIM MẠ NHÔM KẼM TS40**
- Ký hiệu mẫu/Mark of sample: 12519030-7
- Số lượng mẫu/Quantity: 01 mẫu
- Tình trạng mẫu/State of sample: Mẫu là 03 thanh thép, mỗi thanh dài 0,5m
- Khách hàng/Client : PHÒNG NGHIỆP VỤ 1 – QUATEST 2
- Địa chỉ/Address : Phòng 603-QUATEST 2- 02 Ngô Quyền, quận Sơn Trà
- Ngày nhận mẫu/Date of receiving: 02/12/2019
- Ngày thử nghiệm/Date of testing: từ ngày/from 03/12/2019 đến ngày/to 12/12/2019
- Kết quả thử nghiệm/ Test results:

| TT/ Items | TÊN CHỈ TIÊU - ĐƠN VỊ TÍNH Test properties - Unit | PHƯƠNG PHÁP THỬ Test methods | KẾT QUẢ THỬ NGHIỆM Test results |
|--------------|--|---------------------------------|------------------------------------|
| 01 | Chiều dày mẫu trung bình mm | AS 1397 | 0,5 |
| 02 | Giới hạn chảy MPa | AS 1391 | 626,3 |
| 03 | Độ bền kéo đứt MPa | AS 1391 | 788,9 |
| 04 | Độ giãn dài tương đối % | AS 1391 | 3,8 |
| 05 | Độ bám dính lớp phủ - | AS 2505.1 | Không bong tróc |
| 06 | Khối lượng lớp phủ g/m ² | AS 2331.2.1 | 108,4 |
| 07 | Thành phần hóa | ASTM E415-17 | |
| | + C % | | 0,0567 |
| | + Mn % | | 0,2575 |
| | + P % | | 0,0221 |
| | + S % | | 0,0046 |

Ghi chú/Notes:

- Kết quả thử nghiệm chỉ có giá trị trên mẫu thử do khách hàng gửi /The test results are valid only for the received sample from client
- Tên mẫu, ký hiệu mẫu, tên khách hàng và địa chỉ được ghi theo yêu cầu khách hàng/The sample, mark, client and address are named by client's requirements.
- Phiếu kết quả này không được trích sao nếu chưa có sự đồng ý bằng văn bản của Trung tâm Kỹ thuật /This Test report not be reproduced except in full without the written approval of QUATEST 2.
- Trung tâm Kỹ thuật 2 không chịu trách nhiệm khi thông tin cung cấp bởi khách hàng có thể ảnh hưởng đến giá trị sử dụng của kết quả/ QUATEST 2 is disclaimer when the information is supplied by the customer and can affect the validity of results.

TRƯỞNG PHÒNG KỸ THUẬT 4
Head of Technical Division 4

Phạm Hồng Sơn

KT.GIÁM ĐỐC
Director



PHÓ GIÁM ĐỐC
Nguyễn Hữu Trung



TỔNG CỤC TIÊU CHUẨN ĐO LƯỜNG CHẤT LƯỢNG
TRUNG TÂM KỸ THUẬT TIÊU CHUẨN ĐO LƯỜNG CHẤT LƯỢNG 3
QUALITY ASSURANCE & TESTING CENTER 3

KT3-02248BCK7/2

PHIẾU KẾT QUẢ THỬ NGHIỆM
TEST REPORT

03/08/2018
Trang 01/02

- Tên mẫu :
- Số lượng mẫu:
- Mô tả mẫu:

XÀ GỖ THÉP TC 75.75
01
Xem hình

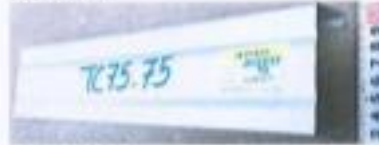

- Ngày nhận mẫu:
- Ngày thử nghiệm:
- Nơi gửi mẫu:

01/08/2018
03/08/2018

- Điều kiện thử nghiệm :

CÔNG TY CP SX TM DV ĐẠI LỢI PHÁT
1/4B Linh Đông, KP7, Linh Đông, Thủ Đức, TP Hồ Chí Minh
- Tốc độ biến dạng khi thử kéo trước khi cháy: 2 mm/min
- Tốc độ biến dạng khi thử kéo sau khi cháy: 20 mm/min
TCVN 197:2014, TCVN 7665:2007

- Phương pháp thử :
- Kết quả thử nghiệm:

| Tên chỉ tiêu | | Kết quả thử nghiệm |
|-----------------------|---|--------------------|
| A. THỬ LỚP PHÙ | | |
| 9.1. | Khối lượng lớp phủ 2 mặt g/m ² | 141 |
| B. THỬ KÉO | | |
| 9.2. | Kích thước mẫu thử, mm | 12,6 x 0,735 |
| 9.3. | Lực cháy, kN | 6,03 |
| 9.4. | Giới hạn cháy, MPa | 651 |
| 9.5. | Lực kéo đứt, kN | 6,16 |
| 9.6. | Giới hạn bền kéo, MPa | 665 |
| 9.7. | Chiều dài tính toán ban đầu, mm | 50,0 |
| 9.8. | Chiều dài tính toán sau khi đứt, mm | 51,9 |
| 9.9. | Độ giãn dài tương đối sau khi đứt, % | 3,8 |

P TRƯỞNG PTN CƠ KHÍ

Phạm Văn Út

KT. GIÁM ĐỐC
PHỤ GIÁM ĐỐC



Lương Thanh Uyên

- Chỉ kết quả thử nghiệm ghi trong phiếu này chỉ có giá trị đối với mẫu do khách hàng gửi đến. Test results are valid for the samples submitted (sample) only.
- Không được trích sao một phần hoặc kết quả thử nghiệm này nếu không có sự đồng ý bằng văn bản của Trung tâm Kỹ Thuật 3. This Test Report shall not be reproduced, except in full, without the written approval of Quatest 3.
- Tên mẫu, tên khách hàng được ghi theo yêu cầu của khách gửi mẫu. Name of sample and customer are written as customer's request.
- Độ không đảm bảo do sai lệch hệ lượng được tính với k = 2, mức tin cậy 95%. Khách hàng có thể liên hệ theo địa chỉ dưới để biết thêm thông tin. Estimated expanded uncertainty of measurement with k = 2, at 95% confidence level. Please contact Quatest 3 at the below address for further information.

Ngày tháng lập báo cáo:
Date reportable

Head Office: 49 Pasteur, Q1, Hồ Chí Minh City, VIỆT NAM Tel: (84-28) 3829 4274 Fax: (84-28) 3829 3012 Website: www.quatest3.com.vn
Testing: 7 Road 1, Biên Hòa 1 Industrial Zone, Đồng Nai Tel: (84-251) 383 6252 Fax: (84-251) 383 6298 E-mail: tn.cskh@quatest3.com.vn

Lần sửa đổi: 0

00110 (12/2014)

383/3 - TT1889

ĐỐI TÁC TIÊU BIỂU



CHỦ ĐẦU TƯ CÁC DỰ ÁN



CÔNG TRÌNH - DỰ ÁN TIÊU BIỂU

Trải qua hơn 10 năm hoạt động trong lĩnh vực sản xuất và thi công **Giàn khung kèo, xà gồ thép mạ trọng lượng nhẹ**, bằng nỗ lực lao động và sáng tạo của cả tập thể, Đại Lợi Phát Group đã xây dựng thành công thương hiệu **VNTRUSS®**. Sản phẩm **VNTRUSS®** ngày càng được đông đảo khách hàng tín nhiệm, đồng hành và hợp tác.

Với sứ mệnh “**Kiến Tạo Mái Nhà Hạnh Phúc**” **VNTRUSS®** tự hào góp phần kiến tạo nên vẻ đẹp của các khu đô thị cao cấp: Parkcity Hà Nội, Vinhomes Thăng Long Hà Nội, Jamona Golden Silk, Lavila, Novaland, Park Riverside, Cityland Garden Hills, Swanbay... và các Resort cao cấp: Binh An Village Đà Lạt, The Shell Fusion Mai A Phú Quốc, Rosa Alba Phú Yên, Movenpick Cam Ranh.

DỰ ÁN RESORT LÀNG BÌNH AN

Chủ đầu tư: Công ty CP Làng Bình An

Địa chỉ: Hồ Tuyền Lâm, Đà Lạt

Diện tích mái: 30.000 m²

Hạng mục: Mái - Khung kèo thép 3 lớp sử dụng TC100.100; TC75.75 và TS35.48 cho kết cấu mái cong (mô hình mái nhà rông) lợp ngói đá ACDOA.



DỰ ÁN PARKCITY HÀ NỘI

Chủ đầu tư: Tập đoàn Perdana Parkcity Malaysia

Địa chỉ: Hà Đông, Hà Nội

Diện tích mái: 17.000 m²

Hạng mục: Mái - Khung kèo thép 2 lớp sử dụng TC100.75; TC75.75 và TS35.48 và tấm cách nhiệt cho kết cấu mái lợp ngói.



DỰ ÁN KHÁCH SẠN FUSION MAIA PHÚ QUỐC

Chủ đầu tư: Tập đoàn Trần Thái

Địa chỉ: TT Đông Dương, Phú Quốc, Kiên Giang

Diện tích mái: 15.000 m²

Hạng mục: Mái - Khung kèo 2 lớp cho kết cấu mái bê tông với dáng cong hình vỏ sò sử dụng TS15.75 cùng keo hóa chất Ramset G5.



DỰ ÁN ĐỒNG TÂM GOLF CLUB

Chủ đầu tư: Công ty CP Đồng Tâm Long An.

Địa chỉ: TP Tân An, Long An

Diện tích mái: 10.000 m²

Hạng mục: Mái - Khung kèo 2 lớp sử dụng TC100.100; TC75.75 và TS35.48 cho kết cấu mái lợp ngói Đồng Tâm. Dự án do Công ty cổ phần Đồng Tâm làm chủ đầu tư.



HỆ THỐNG NHÀ VĂN PHÒNG - NHÀ BIỆT THỰ NHÀ CĂN TIN: NHÀ MÁY GIẤY AN BÌNH

Đơn vị thầu chính: VITECCONS

Địa chỉ: Bàu Bàng, Bình Dương

Diện tích mái: 2.500 m²

Hạng mục: Mái - Khung kèo 2 lớp sử dụng TC100.75; TC75.75 và TS35.48 và hệ thống dầm sử dụng TC250 x 60 x 2.5 kết cấu mái lợp ngói Nakamura.



CÔNG TRÌNH NHÀ HỘI NGHỊ

Quần thể du lịch nghỉ dưỡng sinh thái
FLC Sầm Sơn - Thanh Hoá & Vĩnh
Thịnh – Vĩnh Phúc

Hạng mục: Mái - Khung kèo 2 lớp sử
dụng TS15.75 và TS35.48 cho kết
cấu mái lợp ngói Đá Đen Lai Châu.



DỰ ÁN LAGUNA LĂNG CÔ RESORT

Chủ đầu tư: Công ty TNHH The Sunrise

Địa chỉ: Cù Dù, xã Lộc Vĩnh, Huế

Diện tích mái: 2.500 m²

Hạng mục: Mái - Khung kèo 2 lớp sử dụng TC100.100; TC75.75 và TS35.48 và tấm cách nhiệt cho kết cấu mái lợp ngói Nakamura.



DỰ ÁN NHÀ LOBBY – KDL LÀNG BÌNH AN

Chủ đầu tư: Công ty CP Làng Bình An

Địa chỉ: Hồ Tuyền Lâm, Đà Lạt

Diện tích mái: 700 m²

Hạng mục: Mái - Khung kèo 3 lớp sử dụng TC100.100; TC75.75 và TS35.48 cho kết cấu mái cong (kiến trúc nhà rông) lợp ngói đá ACDOA.



DỰ ÁN DRAGON HILL CITY

Tên dự án: Dragon Hill City

Chủ đầu tư: Công Ty CP Tổ Chức Nhà Quốc Gia (N.H.O)

Địa chỉ: Quốc lộ 18, phường Bãi Cháy, TP Hạ Long, Quảng Ninh

Diện tích: 185,913 m²

Hạng mục: Mái - Khung kèo thép siêu nhẹ cho kết cấu mái bê tông lợp ngói.



KHU ĐÔ THỊ NAM AN KHÁNH – HÀ NỘI

Chủ đầu tư: Công ty CP Đầu tư và Phát triển Sông Đà (SUDICO)

Địa chỉ: Hoài Đức, Hà Nội

Hạng mục: Mái - Khung kèo thép 2 lớp sử dụng TC75.50 và TS15.75 cho kết cấu mái bê tông lợp ngói âm dương.

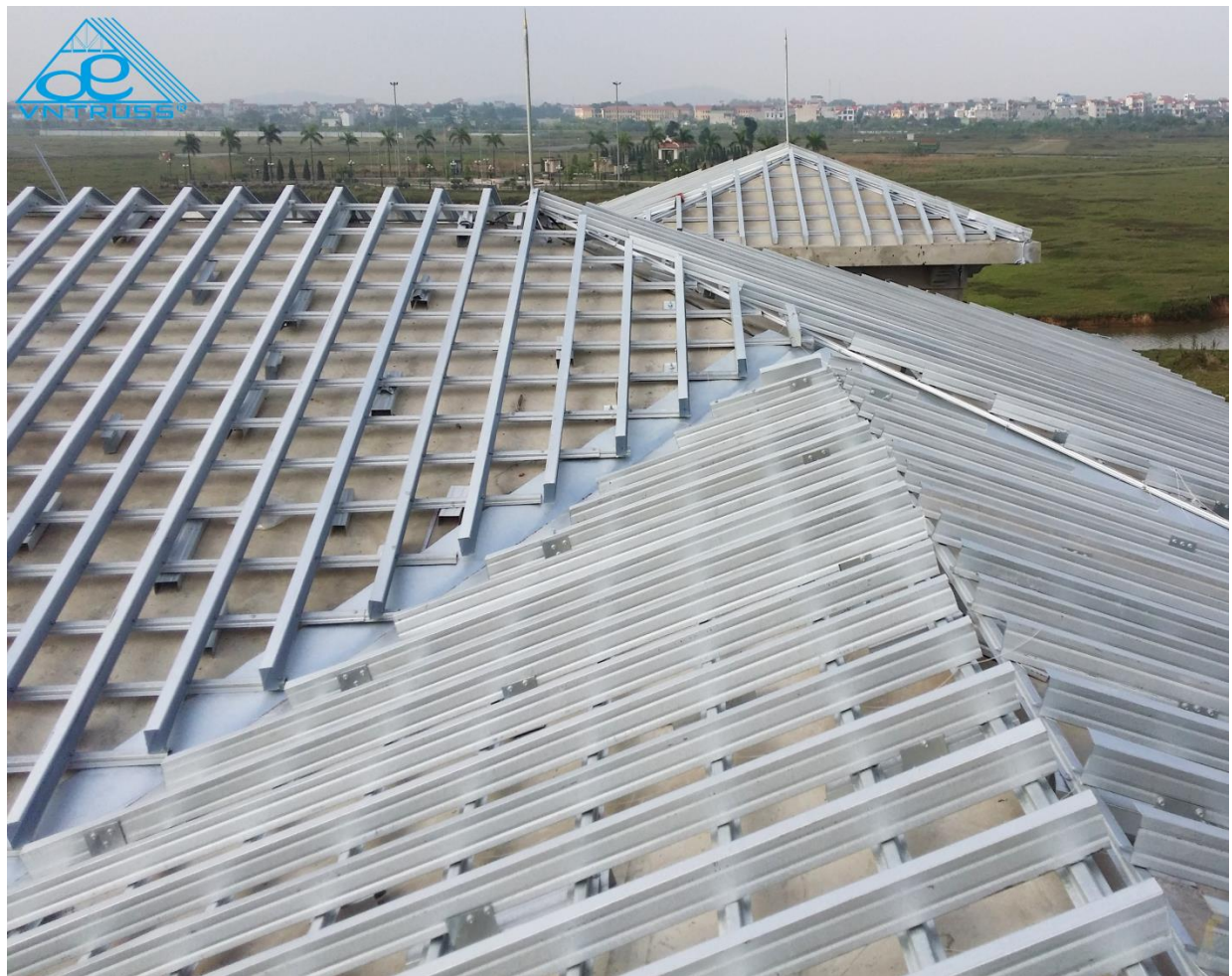
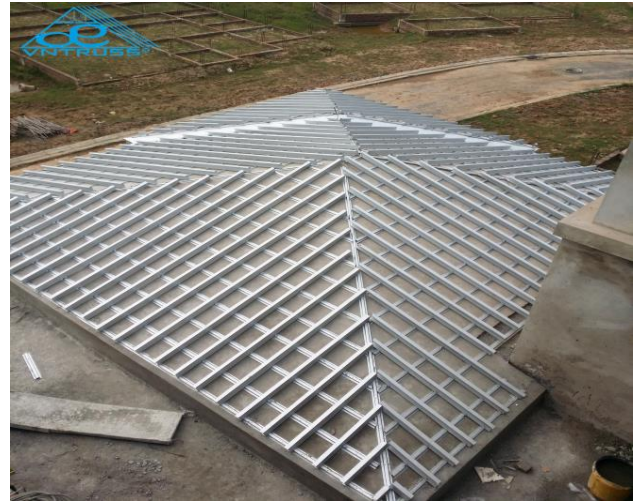

SÂN BAY SAO VÀNG

Chủ đầu tư: Bộ Quốc Phòng

Địa chỉ: Thọ Xuân, Thanh Hóa

Diện tích mái: 4.000 m²

Hạng mục: Mái nhà phi công và nhà căn tin - Khung kèo thép 2 lớp sử dụng TC100.100; TC75.75 và TS40.48 cho kết cấu mái lợp ngói.



DỰ ÁN SONASEA HARBOR CITY VÂN ĐỒN

Tên dự án: Sonasea Vân Đồn Harbor City

Chủ đầu tư: Tập đoàn CEO

Địa điểm: xã Hạ Long, Vân Đồn, Quảng Ninh

Diện tích: 309.5 ha.



TRƯỜNG TIỂU HỌC DƯƠNG CÔNG KHI

Đơn vị thầu chính: Công ty Xây lắp và Vật tư XD 2

Địa chỉ: Hóc Môn, TPHCM

Diện tích mái: 1.300 m²

Hạng mục: Mái - Khung kèo thép 2 lớp sử dụng TC100.100; TC75.100 và TS35.48 cho kết cấu mái lợp ngói Lama Roman.



TRƯỜNG TIỂU HỌC HẬU GIANG

Chủ đầu tư: UBND tỉnh Hậu Giang

Địa chỉ: Hậu Giang

Diện tích mái: 1.950 m²

Hạng mục: Mái - Khung kèo 2 lớp sử dụng TC100.100; TC75.100 và TS35.48 cho kết cấu mái lợp ngói.



UBND HUYỆN DUYÊN HẢI – TRÀ VINH

Chủ đầu tư: UBND Huyện Duyên Hải

Địa chỉ: Huyện Duyên Hải, Trà Vinh

Diện tích mái: 1.040 m²

Hạng mục: Mái - Khung kèo 2 lớp sử dụng TC300x65x3; TC200x65x2; Z150 x 12 TS75.75 và TS35.48 cho kết cấu mái lợp tôn.



NHÀ THỜ HÒN TRE

Chủ đầu tư: Cha Phó Cáp Hữu Khanh

Địa chỉ: Kiên Hải, Kiên Giang

Diện tích mái: 870 m²

Hạng mục: Mái - Khung kèo 4 lớp sử dụng Kèo TC300x65x3; TC200x65x2.5; xà gồ TC100.75; cầu phong TS54.75 và mè TS35.48 cho kết cấu mái lợp ngói Nakamura.



NHÀ THỜ LONG BÌNH G2, CẦN THƠ

Chủ đầu tư: Linh Mục Đỗ Anh Tuấn

Địa chỉ: Long Bình, Cần Thơ

Diện tích mái: 970 m²

Hạng mục: Mái - Khung kèo 2 lớp sử dụng TC300x65x3; TC200x65x2.5; TC75.75 và TS35.48 cho kết cấu mái lợp tole Klip-lok.



NHÀ THỜ BÌNH HÒA, LÁI THIÊU

Chủ đầu tư: Ông Trương Huy Hoàng

Địa chỉ: Lái Thiêu, Bình Dương

Diện tích mái: 2.500 m²

Hạng mục: Mái - Khung kèo 3 lớp sử dụng TC100.100; TC75.75 và TS 35.48 cho kết cấu mái lợp ngói.



NHÀ THỜ, NHÀ NGUYỄN HÒA HIỆP

Chủ đầu tư: Cha Vinh sơn Trần Hải Ninh

Địa chỉ: Biên Hòa, Đồng Nai

Diện tích mái: 1.560 m²

Hạng mục: Mái - Khung kèo thép 3 lớp sử dụng TC100.100; TC75.75 và TS35.48 cho kết cấu mái lợp ngói.



NHÀ THỜ TÂN NGÃI

Đơn vị thầu chính: Công ty TNHH Xây dựng An Gia Phúc

Địa chỉ: Tân Ngãi, TP. Vĩnh Long

Diện tích mái: 850 m²

Hạng mục: Mái - Khung kèo 3 lớp sử dụng xà gồ: TC100.75; cầu phong TS54.75 và TS35.48 cho kết cấu mái lợp ngói.



TC75.75 và TS35.48 cho kết cấu mái lợp

ngói

NHÀ THỜ TIN LÀNH KAKILL

Chủ đầu tư: Mục sư Ha Chem

Địa chỉ: Dran, Đơn Dương, Lâm Đồng.

Diện tích mái: 1.200 m²

Hạng mục: Mái - Khung kèo thép 4 lớp sử dụng I350; TC200x50x2; TC100.75;



NHÀ HÀNG CÀ PHÊ TRẦU CAU

Chủ đầu tư: Mrs Ngọc Phượng

Địa chỉ: Thống Nhất, Tp Gia Lai

Diện tích mái: 900 m²

Hạng mục: Khung kèo 2 lớp sử dụng TC100.100; TC75.75 và TS35.48 cho kết cấu mái lợp tole



CÔNG VIÊN NHÀ HÀNG THÀNH LỄ

Đơn vị Thầu chính: Công ty TNHH Thành Phú

Địa chỉ: Tp Bình Dương

Diện tích mái: 1.300 m²

Hạng mục: Mái - Khung kèo 2 lớp sử dụng TC100.100; TC75.75 và TS35.48 cho kết cấu mái lợp ngói

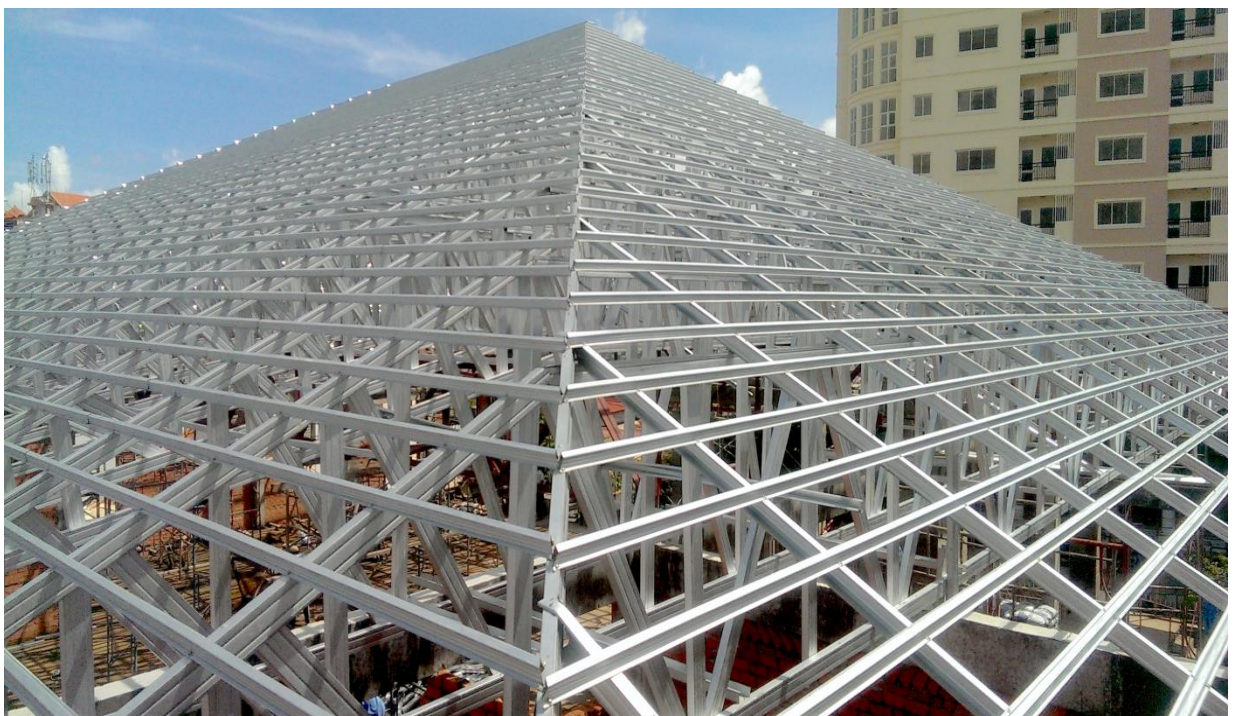

TRƯỜNG THCS QUANG TRUNG

Chủ đầu tư: UBND Huyện Bàu Bàng

Địa chỉ: Bàu Bàng, Bình Dương

Diện tích mái: 2.000 m²

Hạng mục: Mái - Khung kèo 3 lớp sử dụng TC100.75; TC75.75 và TS40.60; TS40.48 cho kết cấu mái lợp ngói.



TRƯỜNG MẦM NON HÒA LỢI

Chủ đầu tư: Sở Giáo Dục Đào Tạo
Tỉnh Bình Dương

Địa chỉ: Bến Cát, Bình Dương.

Diện tích mái: 3.200 m²

Hạng mục: Mái - Khung kèo 2 lớp sử dụng TC75.100; TS 40.48 cho kết cấu mái lợp ngói



DỰ ÁN CẤP TREO SA PA

Chủ đầu tư: Tập đoàn Sun Group

Địa chỉ: Sa Pa, Lào Cai

Hạng mục: Mái - Khung kèo bê tông sử dụng TS15.75; TS35.48 cho kết cấu mái lợp ngói đá đen Lai Châu.



DỰ ÁN CITYLAND GARDENS HILL

Chủ đầu tư: Công ty TNHH Đầu tư
Diện tích mái: 1.500 m²

Địa ốc Thành phố (CityLand)

Địa chỉ: Gò Vấp, TPHCM

Diện tích mái: 1.500 m²

Hạng mục: Mái - Khung kèo bê tông sử dụng TC75.75; TS40.48 cho kết cấu mái lợp ngói Đồng Tâm



CÔNG VIÊN THIÊN THANH

Chủ đầu tư chính: Công ty Hiệp Đức Thành

Địa chỉ: Nhà Bè, TPHCM

Diện tích mái: 2.300 m²

Hạng mục: Mái - Khung kèo 2 lớp sử dụng TC100.100; TC75.75; TS35.48; dầm và cột dùng TC200x65x2 cho kết cấu mái lợp tole giả ngói.



GIÁO XỨ AN PHÚ

Chủ đầu tư: Giáo xứ An Phú

Địa chỉ: Thuận An, Bình Dương

Diện tích mái: 1.500m²

Hạng mục: Mái - Khung kèo mái bê tông sử dụng TC75.75; TS35.48 cho kết cấu mái lợp ngói Thái Lan.



THIÊN VIỆN TRÚC LÂM CHÁNH GIÁC

Chủ đầu tư: Trụ trì Thích Thông
Phương

Địa chỉ: Tân Phước, Tiền Giang

Hạng mục: Mái - Khung kèo 3 lớp sử
dụng TC100.100; TC75.75 và TS35.48
cho kết cấu mái lợp ngói.



THIÊN VIỆN THƯỜNG CHIẾU

Chủ đầu tư: Hòa thượng Thích
Nhật Quang

Địa chỉ: Long Thành, Đồng Nai

Hạng mục: Mái - Khung kèo 3 lớp sử
dụng TC100.100; TC75.75 và TS35.48
cho kết cấu mái lợp ngói Thái Lan.



DỰ ÁN MASTERI VILLAS – KHU ĐÔ THỊ NAM AN KHÁNH, HÀ NỘI

Chủ đầu tư: Công ty Cổ phần đầu tư và phát triển dự án Techcomdeveloper

Địa chỉ: Hoài Đức, Hà Nội

Diện tích mái: 75.000 m²

Hạng mục: Mái - Khung kèo 2 lớp sử dụng TC75.75; TS40.48 cho kết cấu mái lợp ngói.



Trụ sở: 1/4B đường Linh Đông, KP7, P. Linh Đông, Q. Thủ Đức, TP. Hồ Chí Minh

Nhà máy số 2: 121 đường DX 112, P. Tân An, TP. Thủ Dầu Một, T. Bình Dương

Hotline: 1800 8040 – CSKH: 028 22 419 419/ dailoiphat.com

DỰ ÁN JAMONA GOLFDEN SILK

Chủ đầu tư: Sacomreal

Địa chỉ: Quận 7, TP.HCM

Diện tích mái: 5.000 m²

Hạng mục: Mái - Khung kèo 3 lớp cho kết cấu mái lợp ngói.



DỰ ÁN KDT BÉLHOMES BẮC NINH

Chủ đầu tư: Công ty
Liên doanh TNHH

khu công nghiệp Việt
Nam- Singapore (VSIP).

Địa chỉ: Từ Sơn, Bắc
Ninh.

Diện tích mái: 5.7ha

Hạng mục: Mái - Khung
kèo 3 lớp cho kết cấu
mái lợp ngói.



Trụ sở: 1/4B đường Linh Đông, KP7, P. Linh Đông, Q. Thủ Đức, TP. Hồ Chí Minh

Nhà máy số 2: 121 đường DX 112, P. Tân An, TP. Thủ Dầu Một, T. Bình Dương

Hotline: 1800 8040 – CSKH: 028 22 419 419/ dailoiplat.com

DỰ ÁN KDT HANAKA TỪ SƠN BẮC NINH

Chủ đầu tư: Công ty CP tập đoàn HANAKA

Diện tích mái: 16.496m²

Hạng mục: Khung kèo 3 lớp cho kết cấu mái lợp ngói.

Địa chỉ: Từ Sơn, Bắc Ninh



CHUNG CƯ THẠCH BÀN LAKESIDE

Tên dự án: Dự án Chung cư Thạch Bàn Lakeside

Diện tích xây dựng: 2.759 m²

Địa chỉ: Tổ 4, Thạch Bàn, Long Biên, TP Hà Nội

Hạng mục: Mái – Khung kèo

Chủ đầu tư: Công ty Cổ phần Tập đoàn Thạch Bàn

cho kết cấu lợp ngói



KHU NGHỈ DƯỠNG NOVAHILL MŨI NÉ RESORT & VILLAS

Dự án: Nova Hill Mũi Né Resort & Villas.

Vị trí: Đường Huỳnh Thúc Kháng, thuộc phường Hàm Tiến, TP. Phan Thiết, tỉnh Bình Thuận.

Chủ đầu tư: Công ty Cổ phần Đầu tư Địa ốc Nova (đơn vị phát triển).

Tổng diện tích: 40ha.

Hạng mục: Mái – Khung kèo cho kết cấu lợp ngói.



DỰ ÁN PARK CITY HÀ NỘI

Tên dự án: Park City Hà Nội

Diện tích: 77ha

Chủ đầu tư: Công ty CP Phát triển
đô thị Quốc tế Việt Nam

Hạng mục: Mái – Khung kèo cho
kết cấu lợp ngói.

Địa chỉ: Giao điểm Lê Văn Lương kéo dài và Lê Trọng Tấn



DỰ ÁN KIM PHÁT PHÚ HỮU

Tên dự án: Khu nhà ở Công ty Kim Phát

Địa điểm: phường Phú Hữu, quận 9

Tên chủ đầu tư: Công ty TNHH

Diện tích: 36.518,0 m²

Bất động sản Kim Phát

Hạng mục: Mái – Khung kèo cho kết
cấu lợp ngói



Trụ sở: 1/4B đường Linh Đông, KP7, P. Linh Đông, Q. Thủ Đức, TP. Hồ Chí Minh

Nhà máy số 2: 121 đường DX 112, P. Tân An, TP. Thủ Dầu Một, T. Bình Dương

Hotline: 1800 8040 – CSKH: 028 22 419 419/ dailoiphat.com

DỰ ÁN KHU ĐÔ THỊ SWANBAY

Tên dự án: Dự án khu đô thị
Swanbaycity

Chủ đầu tư : Swanbay City Việt
Nam

Địa chỉ: Đảo Đại Phước, Huyện
Nhơn Trạch, Đồng Nai

Diện tích: Hơn 200ha

Hạng mục: Mái – Khung kèo cho kết
cấu lợp ngói.

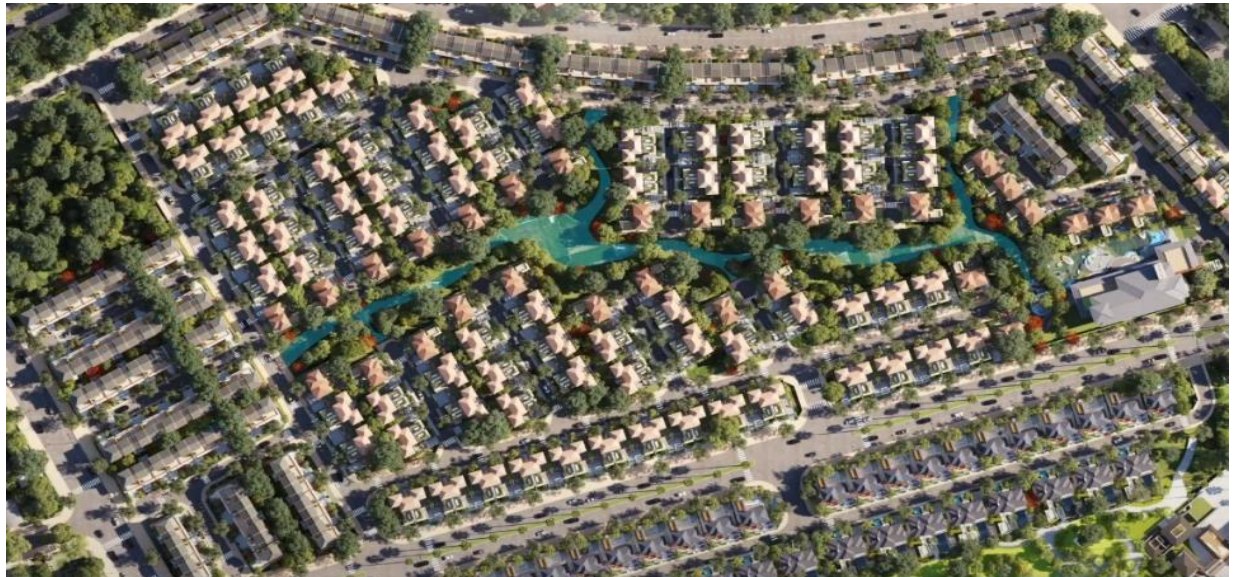

DỰ ÁN KHU BIỆT THỰ SOLVILLAS

Tên dự án: Khu biệt thự Solvillas

Diện tích: 4,5ha

Địa chỉ: Khu đô thị Phố Đông Village
phường Cát Lái, quận 2, TP.HCM
ngôi.

Chủ đầu tư : Công ty CP xây dựng Sài Gòn
Hạng mục: Mái – Khung kèo cho kết cấu lợp



DỰ ÁN KHU ĐÔ THỊ PHÚ LƯƠNG HÀ NỘI

Tên dự án: Khu đô thị mới Phú Lương

Chủ đầu tư : Hải Phát Invest

Địa chỉ: Mặt đường Lê Trọng Tấn

Diện tích: 34,1 ha

P. Phú Lương – Q. Hà Đông – TP. Hà Nội
cấu lợp ngôi

Hạng mục: Mái – Khung kèo cho kết



Trụ sở: 1/4B đường Linh Đông, KP7, P. Linh Đông, Q. Thủ Đức, TP. Hồ Chí Minh

Nhà máy số 2: 121 đường DX 112, P. Tân An, TP. Thủ Dầu Một, T. Bình Dương

Hotline: 1800 8040 – CSKH: 028 22 419 419/ dailoiphat.com

DỰ ÁN KHU ĐÔ THỊ PARK RIVERSIDE QUẬN 9

Tên dự án: Park riverside Quận 9

Diện tích: 17.7 ha

Chủ đầu tư : Tập đoàn M.I.K Corporation

Hạng mục: Mái – Khung kèo
cho kết cấu lợp ngói.

Địa chỉ: 9 Đường Bưng Ông Thoàn

Phường Phú Hữu, Quận 9, TPHCM.



DỰ ÁN KHU BIỆT THỰ VEN SÔNG LAVILA DE RIO

Tên dự án: Lavila De Rio

Chủ đầu tư : Kiến Á Group

Địa chỉ: Đường Nguyễn Hữu Thọ

Xã Phước Kiển, huyện Nhà Bè, TP.HCM

Diện tích: 16,4 ha

Hạng mục: Mái – Khung kèo cho kết cấu
lợp ngói



Trụ sở: 1/4B đường Linh Đông, KP7, P. Linh Đông, Q. Thủ Đức, TP. Hồ Chí Minh

Nhà máy số 2: 121 đường DX 112, P. Tân An, TP. Thủ Dầu Một, T. Bình Dương

Hotline: 1800 8040 – CSKH: 028 22 419 419/ dailoiiphat.com

DỰ ÁN KHU BIỆT THỰ VINHOMES THĂNG LONG

Tên dự án: Vinhomes Thăng Long

Diện tích: 242.307,8m²

Chủ đầu tư : Công ty CP Phát Triển Dự Án

Hạng mục: Mái – Khung kèo

Techcom Developer

cho kết cấu lợp ngói

Địa chỉ: Đại Lộ Thăng Long – Lê Trọng Tấn – Hà Nội



DỰ ÁN SUN PREMIER VILLAGE HẠ LONG

Tên dự án: Sun Premier Village Hạ Long

Diện tích: 40,93 ha

Chủ đầu tư : tập đoàn Sun Group

Hạng mục: Mái - Khung kèo

Địa chỉ: Đường Hạ Long, P. Bãi Cháy, TP. Hạ Long

cho kết cấu lợp ngói



Trụ sở: 1/4B đường Linh Đông, KP7, P. Linh Đông, Q. Thủ Đức, TP. Hồ Chí Minh

Nhà máy số 2: 121 đường DX 112, P. Tân An, TP. Thủ Dầu Một, T. Bình Dương

Hotline: 1800 8040 – CSKH: 028 22 419 419/ dailoiphat.com

DỰ ÁN ĐIỆN NĂNG LƯỢNG

Tên dự án: Điện năng lượng mặt trời.

Diện tích: 30MW.

Chủ đầu tư: Công Ty CP Công Nghệ Sao Bắc Đẩu

Vật tư sử dụng: TC100.100

Địa chỉ: Phan Thiết, Bình Thuận, Lâm Đồng

TC100.75 ; TC75.75; TS55.60

Sóc Trăng, Đắk Nông, Gia Lai,...



Trụ sở: 1/4B đường Linh Đông, KP7, P. Linh Đông, Q. Thủ Đức, TP. Hồ Chí Minh

Nhà máy số 2: 121 đường DX 112, P. Tân An, TP. Thủ Dầu Một, T. Bình Dương

Hotline: 1800 8040 – CSKH: 028 22 419 419/ dailoiphat.com



DỰ ÁN VINCOM SHOPHOUSE TÂY NINH

Tên dự án: Vincom Shophouse Tây Ninh.

Diện tích: Gần 22.000 m².

Chủ đầu tư: Tập đoàn Vingroup

Hạng mục: Mái – Khung kèo

Địa chỉ: Khu phố 1, phường 3

cho kết cấu lợp ngói.

Thành phố Tây Ninh, tỉnh Tây Ninh.



CAM KẾT

1. Cam kết về cơ sở pháp lý:

Chúng tôi cam kết hoàn toàn có đủ tư cách pháp lý để thực hiện các giao dịch kinh doanh với tất cả khách hàng có nhu cầu. Công ty Đại Lợi Phát có đầy đủ hồ sơ, giấy phép hoạt động kinh doanh được cấp bởi Sở Kế hoạch & Đầu tư TP.HCM, đồng thời được chứng nhận nhãn hiệu độc quyền, nhãn hiệu sản phẩm bởi Cục Sở Hữu Trí Tuệ.

2. Cam kết về chất lượng sản phẩm:

Chất lượng sản phẩm là điều kiện cốt lõi để chúng tôi có thể được quý khách hàng lựa chọn cho công trình của mình.

- ❖ Nguyên vật liệu đầu vào được chọn lọc kỹ càng về chất lượng và xuất xứ hàng hóa trước khi đưa vào sản xuất, được nhập khẩu có đầy đủ xuất xứ và milltest hàng hóa.
- ❖ Sản phẩm của chúng tôi được sản xuất theo dây chuyền máy móc công nghệ hiện đại, đảm bảo đúng quy trình quản lý chất lượng **ISO 9001:2008** và được kiểm nghiệm của các tổ chức uy tín: Trung tâm Kỹ Thuật tiêu chuẩn đo lường chất lượng 3 (QUATEST3) và Trung tâm kiểm nghiệm VLXD ĐH Bách Khoa Tp HCM.
- ❖ Tất cả thành phẩm trước khi xuất xưởng được đội ngũ QC kiểm tra rất kỹ về chất lượng và khi hoàn chỉnh được xuất ra khỏi nhà máy đều có chứng từ hồ sơ xuất xưởng.

3. Cam kết bảo hành công trình:

Chúng tôi đặc biệt quan tâm đến chất lượng sản phẩm tại công trình và các dịch vụ chăm sóc khách hàng khi giao dịch hoàn tất. Tất cả các sản phẩm thép mạ **VNTRUSS®** đều được bảo hành tại công trình như sau:

- ❖ Bảo hành phần thi công trong vòng 24 tháng
- ❖ Bảo hành lớp mạ chống rỉ 20 năm

MỤC LỤC

| | |
|--|----|
| Thư ngỏ | 2 |
| Giới thiệu công ty | 4 |
| Hệ thống đại lý và kênh phân phối | 6 |
| Quá trình hình thành và phát triển | 7 |
| Lĩnh vực hoạt động | 8 |
| Sơ đồ tổ chức | 9 |
| Hội đồng quản trị và các phòng ban | 10 |
| Đội ngũ nhân sự | 11 |
| Nhà máy sản xuất | 12 |
| Quy trình hoạt động sản xuất | 13 |
| Máy móc thiết bị sản xuất và thi công | 14 |
| Sản phẩm hệ khung kèo thép mạ VNTRUSS | 17 |
| Thông số kỹ thuật của sản phẩm VNTRUSS | 19 |
| Một số hệ khung giàn kèo thép mạ VNTRUSS | 21 |
| Sản phẩm ngói màu Nhật Bản ISORA | 22 |
| Thông số kỹ thuật của sản phẩm ngói màu Nhật Bản ISORA | 26 |
| Sản phẩm cửa gỗ công nghiệp VNDOORS | 27 |
| Một số dòng sản phẩm chính của VNDOORS | 29 |
| Hồ sơ pháp lý và chứng nhận chất lượng | 30 |
| Đối tác – Khách hàng | 38 |
| Công trình dự án tiêu biểu | 40 |
| Cam kết | 68 |

The infographic features a central circular logo for **ĐẠI LỢI PHÁT GROUP** with the tagline "Niềm Tin Vững Chắc". Surrounding this central logo are eight smaller circular logos, each representing a subsidiary or service: **NTRUSS** (JOURNEY TO THE TOP), **ISORA** (KINH TẠO KHAI NIỆM THỊNH PHƯỚC), **NDOORS** (KINH TẠO PHÒNG GIÁNH ĐIỀM), **NCONS** (GIVE TRUST - CREATE FUTURE), **DLP INVESTMENT** (KINH TẠO THÀNH CÔNG), **NMART** (KINH TẠO CỬA HÀNG THƯƠNG MẠI), **NTRADE** (KINH TẠO GIÁ TRỊ BỀN VỮNG), and **NSERVICE** (KINH TẠO DỊCH VỤ HẠNH PHÚC). Above the central logo, there are five icons representing business concepts: a handshake, a group of people, gears, a lightbulb, and a target. In the bottom right corner, there is a bar chart with an upward-pointing arrow. The background of the infographic is a stylized cityscape with modern buildings and greenery.

ĐẠI LỢI PHÁT
GROUP
Niềm Tin Vững Chắc

NTRUSS
JOURNEY TO THE TOP

ISORA
KINH TẠO KHAI NIỆM THỊNH PHƯỚC

NDOORS
KINH TẠO PHÒNG GIÁNH ĐIỀM

NCONS
GIVE TRUST - CREATE FUTURE

ĐẠI LỢI PHÁT
GROUP
Niềm Tin Vững Chắc

DLP INVESTMENT
KINH TẠO THÀNH CÔNG

NMART
KINH TẠO CỬA HÀNG THƯƠNG MẠI

NTRADE
KINH TẠO GIÁ TRỊ BỀN VỮNG

NSERVICE
KINH TẠO DỊCH VỤ HẠNH PHÚC

Hotline: 1800 8040
CSKH: 08 22 419 419